

# **RICOGNIZIONE SUI PROGRAMMI 2023**

**COMUNE DI PIOLTELLO**



# INDICE

Presentazione	1
Contenuto e logica espositiva	2
<b>Programmazione e situazione contabile aggiornata</b>	
Situazione aggiornata del bilancio triennale	3
Stato di finanziamento del bilancio corrente	4
Stato di finanziamento del bilancio investimenti	5
Situazione aggiornata della programmazione	6
<b>Situazione aggiornata della spesa per missione</b>	
Previsioni aggiornate della spesa per missioni	7
Previsione per funzionamento e investimento	8
Impegni aggiornati delle spese per missioni	9
Impegni per funzionamento e investimento	10
Pagamenti aggiornati delle spese per missioni	11
Pagamenti per funzionamento e investimento	12
<b>Stato di attuazione delle missioni articolate in programmi</b>	
Stato di realizzazione delle missioni	13
Grado di ultimazione delle missioni	14
Servizi generali e istituzionali	15
Giustizia	17
Ordine pubblico e sicurezza	19
Istruzione e diritto allo studio	21
Valorizzazione beni e attiv. culturali	23
Politica giovanile, sport e tempo libero	25
Assetto territorio, edilizia abitativa	27
Sviluppo sostenibile e tutela ambiente	29
Trasporti e diritto alla mobilità	31
Soccorso civile	33
Politica sociale e famiglia	35
Sviluppo economico e competitività	37
Lavoro e formazione professionale	39
Fondi e accantonamenti	41
Debito pubblico	43

## Presentazione



*L'ordinamento degli enti locali, nella stesura più recente, ha ribadito il ruolo del Consiglio come organo di verifica sull'andamento della fase operativa della programmazione, a suo tempo deliberata. Questo tipo di riscontro è effettuato in sede di assestamento, dato che, secondo il principio contabile applicato alla programmazione "lo schema di delibera di assestamento del bilancio comprendente lo stato di attuazione dei programmi" (punto 4.2/g). In una prospettiva più ampia, che supera quindi l'obbligo minimo imposto dal legislatore, l'attività di monitoraggio politico si sviluppa più volte, e in diverse circostanze, durante l'intero arco dell'esercizio.*

*La verifica sullo stato di attuazione dei programmi, questi ultimi intesi non solo come una componente della struttura contabile (missioni articolate in programmi) ma come parte integrante del programma politico-attuativo dell'amministrazione, sono elementi importanti che caratterizzano il sistema più vasto del controllo sulla gestione. La verifica di origine politica è talvolta accompagnata, infatti, anche da un controllo prettamente tecnico come quello messo in atto dal sistema di controllo interno che, tra le proprie competenze, deve "valutare l'adeguatezza delle scelte compiute in sede di attuazione dei piani, dei programmi e degli altri strumenti di determinazione dell'indirizzo politico, in termini di congruenza tra i risultati conseguiti e gli obiettivi predefiniti (...)" (D.Lgs.267/00, art.147/2).*

*È solo il caso di accennare che anche la parte introduttiva del documento unico di programmazione, seppure in una prospettiva che è giustamente rapportata alle reali dimensioni demografiche dell'ente, già tende a costituire un'iniziale base informativa su cui poi andrà ad innestarsi, durante l'esercizio, il riscontro sulla concreta realizzazione dell'originaria capacità di pianificare. È proprio per questo motivo che la sezione operativa dell'originario DUP, secondo la definizione attribuita dal principio contabile, ha lo scopo di "costituire il presupposto dell'attività di controllo strategico e dei risultati conseguiti dall'ente, con particolare riferimento allo stato di attuazione dei programmi nell'ambito delle missioni" (punto 8.2/c).*

*Il presente adempimento viene quindi a collocarsi idealmente a metà strada tra l'approvazione del documento unico di approvazione (DUP) di inizio esercizio e la relazione finale sui risultati conseguiti durante la gestione (rendiconto). La concreta possibilità di intervenire durante l'anno per porre in essere eventuali operazioni correttive dipende dalla disponibilità di adeguate informazioni di origine contabile ed extra contabile.*

*Le informazioni di natura finanziaria poste all'attenzione del consiglio, pertanto, non riguardano la sola situazione attuale del bilancio ma devono tendere a considerare, seppure con le cautele dovute alla presenza di un contesto normativo e finanziario spesso instabile, se non addirittura aleatorio, anche la proiezione delle disponibilità di entrata e delle esigenze di spesa fino alla chiusura dell'esercizio.*

*Il motivo per cui il legislatore ha scelto la parte centrale dell'esercizio come periodo di riferimento per effettuare la ricognizione è sintomatico della volontà di dare un contenuto sostanziale, e non solo formale, a questo significativo adempimento. Nel periodo centrale dell'esercizio, infatti, sono già disponibili numerosi elementi di valutazione che aiutano l'osservatore ad intercettare e giudicare le tendenze operative in atto.*

La Sindaca

## Contenuto e logica espositiva

### Ricognizione e volontà del legislatore

L'operazione di ricognizione ha una valenza di carattere generale. La volontà espressa dal legislatore è chiara e tende a mantenere un costante rapporto dialettico tra il consiglio comunale e la giunta, favorendo così un riscontro sul grado di realizzazione dei programmi originariamente previsti ed espressi, a livello contabile, dall'aggregato che li contiene per omogeneità di funzione, e cioè la "Missione". Allo stesso tempo, il consiglio verifica periodicamente che l'attività di gestione non si espanda fino ad alterare il normale equilibrio delle finanze comunali. L'attività di spesa, infatti, non può prescindere dalla reale disponibilità di risorse. In questo contesto si inserisce l'importante norma che prevede l'esposizione al principale organo collegiale di un vero e proprio bilancio infrannuale. La possibilità di intervenire aggiornando le scelte programmatiche non è solo concessa dall'ordinamento degli enti locali, ma anzi, è incentivata.



### Programmazione e situazione contabile

La parte iniziale del documento, denominata "*Programmazione e situazione contabile aggiornata*", mira quindi a fornire un quadro sintetico del bilancio di competenza (esercizio in corso) e della sua proiezione su base triennale (secondo e terzo anno) anche perché, con l'attuazione dell'armonizzazione contabile, poi culminata con l'adozione del sistema di imputazione delle entrate e delle spese in base al criterio dell'esigibilità dei rispettivi movimenti, sia la programmazione che la gestione operano ora su un effettivo intervallo triennale. Il bilancio, così strutturato ed articolato, ha ormai in linea le informazioni che riguardano la pianificazione triennale, e questo non è certo una novità, ma gli eventuali risvolti gestionali dei rispettivi atti di gestione, il tutto proiettato in un orizzonte temporale che è sempre triennale. Questa prima parte della ricognizione analizza queste informazioni in modo cumulativo e per grossi aggregati contabili.



### Situazione aggiornata delle missioni

Nella seconda parte del documento, denominata "*Situazione aggiornata della spesa per missione*", l'attenzione si concentra sul solo versante delle uscite, e in modo specifico, sulla struttura del bilancio composto da missioni poi articolate, ma solo a livello più operativo, in singoli programmi. Viene quindi offerto un quadro d'insieme sulle previsioni aggiornate delle missioni, dando quindi un nuovo risalto all'aspetto della programmazione, sullo stato di impegno della spesa, in modo da fornire un livello attendibile di informazioni sull'avanzamento dei procedimenti di spesa attivati dall'apparato tecnico, per spostare infine l'attenzione sul grado di ultimazione dei pagamenti, visti come un indicatore contabile dell'avvenuto completamente dell'intervento previsto. Il tutto, in un'ottica che legge questi fenomeni solo nel loro insieme (elenco delle missioni) mentre l'analisi di dettaglio è invece lasciata alla parte finale del documento.



### Ricognizione su missioni e programmi

La ricognizione sui programmi, nella sua terza ed ultima parte denominata "*Stato di attuazione delle missioni articolate in programmi*", abbandona la visione d'insieme e pone invece lo sguardo sulle singole missioni, analizzandone lo stato di realizzazione ed il grado di ultimazione, oltre che la loro composizione contabile. Di ogni missione è posta in evidenza sia la componente finanziaria della spesa corrente e dell'eventuale spesa d'investimento, fornendo una chiave di lettura dello stato di avanzamento della missione che non è più, come nel punto precedente, a carattere cumulativo. In questa ottica, è posto in risalto l'andamento della gestione (uscite di parte corrente) separandola dalla componente degli investimenti (uscite in conto capitale). I due comparti, infatti, hanno tempi di realizzazione e regole completamente diverse, tali da rendere poco significativa la visione cumulativa. Per ciascuna di esse è individuata anche la composizione contabile.



## Situazione aggiornata del bilancio triennale

### Ricognizione ed equilibri di bilancio

Secondo l'attuale disciplina di bilancio, spesso soggetta a spostamento di scadenze, la giunta presenta al consiglio entro il 31 luglio di ciascun anno lo schema provvisorio del Documento unico di programmazione per il triennio successivo. La Giunta, in presenza di significative modifiche al quadro normativo di riferimento, aggiorna il DUP entro il successivo 15 novembre mentre il Consiglio lo delibera in modo definitivo, insieme al bilancio e fatta salva la presenza di rinvii disposti dall'autorità centrale, entro il 31 dicembre. Le previsioni di entrata e uscita di competenza del triennio devono rimanere sempre in equilibrio, una condizione, quest'ultima, che si deve verificare anche in sede di ricognizione sui programmi, come si evince dai successivi prospetti.

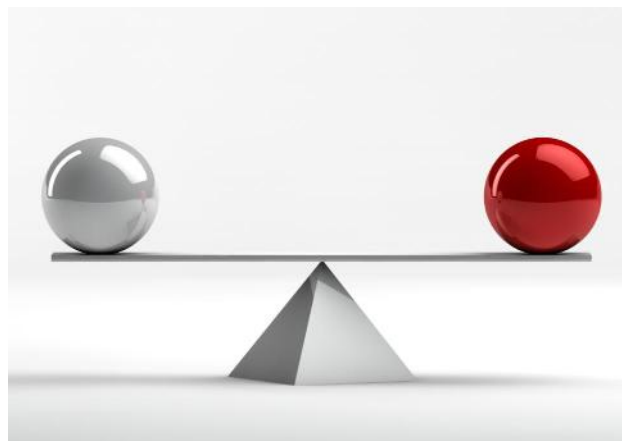

#### Entrate 2023

Previsioni	Competenza	Cassa
Tributi	19.293.343,00	25.180.443,07
Trasferimenti	4.200.548,82	6.581.300,59
Extratributarie	5.375.901,95	12.463.779,97
Entrate C/capitale	11.342.643,71	12.230.876,02
Rid. att. finanziarie	0,00	0,00
Accensione prestiti	10.000.000,00	10.000.000,00
Anticipazioni	0,00	0,00
Entrate C/terzi	5.200.000,00	5.206.518,00
Fondo pluriennale	2.625.778,69	-
Avanzo applicato	599.253,47	-
Fondo cassa iniziale	-	26.835.752,99
<b>Totale</b>	<b>58.637.469,64</b>	<b>98.498.670,64</b>

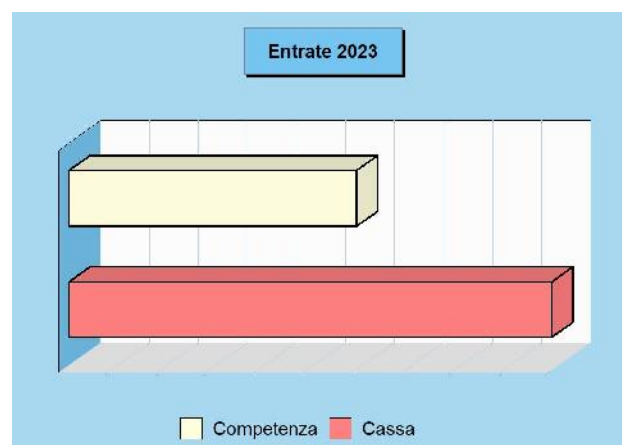

#### Uscite 2023

Previsioni	Competenza	Cassa
Spese correnti	30.907.947,84	37.381.894,81
Spese C/capitale	21.971.694,84	26.419.516,59
Incr. att. finanziarie	0,00	0,00
Rimborso prestiti	557.826,96	557.826,96
Chiusura anticipaz.	0,00	0,00
Spese C/terzi	5.200.000,00	5.641.219,55
Disavanzo applicato	0,00	-
<b>Totale</b>	<b>58.637.469,64</b>	<b>70.000.457,91</b>

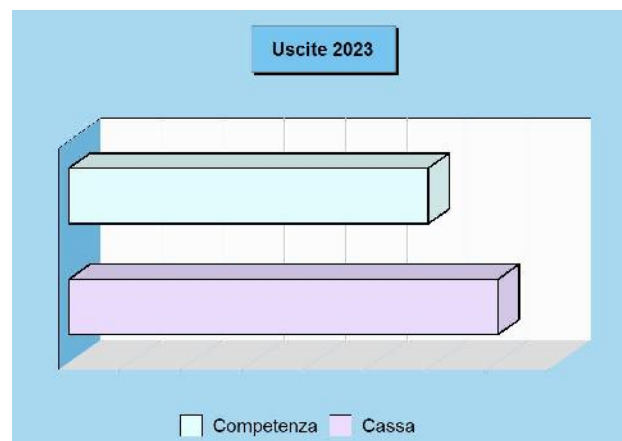

#### Entrate biennio 2024-25

Previsioni	2024	2025
Tributi	19.314.000,00	19.349.000,00
Trasferimenti	3.721.311,64	3.225.592,25
Extratributarie	5.331.397,45	5.341.397,45
Entrate C/capitale	1.700.000,00	1.700.000,00
Rid. att. finanziarie	0,00	0,00
Accensione prestiti	0,00	0,00
Anticipazioni	0,00	0,00
Entrate C/terzi	5.200.000,00	5.200.000,00
Fondo pluriennale	208.627,39	0,00
Avanzo applicato	0,00	0,00
<b>Totale</b>	<b>35.475.336,48</b>	<b>34.815.989,70</b>

#### Uscite biennio 2024-25

Previsioni	2024	2025
Spese correnti	27.958.957,53	27.421.538,82
Spese C/capitale	1.700.000,00	1.700.000,00
Incr. att. finanziarie	0,00	0,00
Rimborso prestiti	616.378,95	494.450,88
Chiusura anticipaz.	0,00	0,00
Spese C/terzi	5.200.000,00	5.200.000,00
Disavanzo applicato	0,00	0,00
<b>Totale</b>	<b>35.475.336,48</b>	<b>34.815.989,70</b>

## Stato di finanziamento del bilancio corrente

### La spesa corrente e gli attuali equilibri

L'ente non può vivere al di sopra delle proprie possibilità per cui il bilancio deve essere mantenuto costantemente in pareggio. Le previsioni di spesa, infatti, sono sempre fronteggiate da altrettante risorse di entrata. Ma utilizzare le disponibilità per far funzionare la macchina operativa è cosa ben diversa dal destinare quelle stesse risorse al versante delle opere pubbliche: variano finalità e vincoli. La tabella divide la situazione attuale del bilancio nelle diverse componenti, separando le risorse destinate alla gestione (bilancio corrente), le spese in conto capitale (investimenti) e le operazioni finanziarie (fondi e C/terzi).



### Ricognizione sulle risorse per il funzionamento

Come ogni altra entità economica destinata ad erogare servizi, anche l'ente locale sostiene dei costi, sia fissi che variabili, per far funzionare la struttura. Il fabbisogno richiesto dal funzionamento dell'apparato, come gli oneri per il personale (stipendi, contributi), l'acquisto di beni di consumo (cancelleria, ricambi), le prestazioni di servizi (luce, gas, telefono), unitamente al rimborso di prestiti, hanno sempre bisogno di adeguati finanziamenti. I mezzi destinati a tale scopo hanno una natura ordinaria, come i tributi, i contributi in C/gestione, le entrate extra tributarie. È più raro il ricorso a risorse di natura straordinaria.

### Fabbisogno 2023

Bilancio	Entrate	Uscite
Corrente	31.465.774,80	31.465.774,80
Investimenti	21.971.694,84	21.971.694,84
Movimento fondi	0,00	0,00
Servizi conto terzi	5.200.000,00	5.200.000,00
<b>Totale</b>	<b>58.637.469,64</b>	<b>58.637.469,64</b>

### Modalità di Finanziamento bilancio corrente 2023

Entrate		2023
Tributi	(+)	19.293.343,00
Trasferimenti correnti	(+)	4.200.548,82
Extratributarie	(+)	5.375.901,95
Entr. correnti specifiche per investimenti	(-)	0,00
Entr. correnti generiche per investimenti	(-)	0,00
<b>Risorse ordinarie</b>		<b>28.869.793,77</b>
FPV stanziato a bilancio corrente	(+)	1.996.727,56
Avanzo a finanziamento bil. corrente	(+)	599.253,47
Entrate C/capitale per spese correnti	(+)	0,00
Accensione prestiti per spese correnti	(+)	0,00
<b>Risorse straordinarie</b>		<b>2.595.981,03</b>
<b>Totale</b>		<b>31.465.774,80</b>

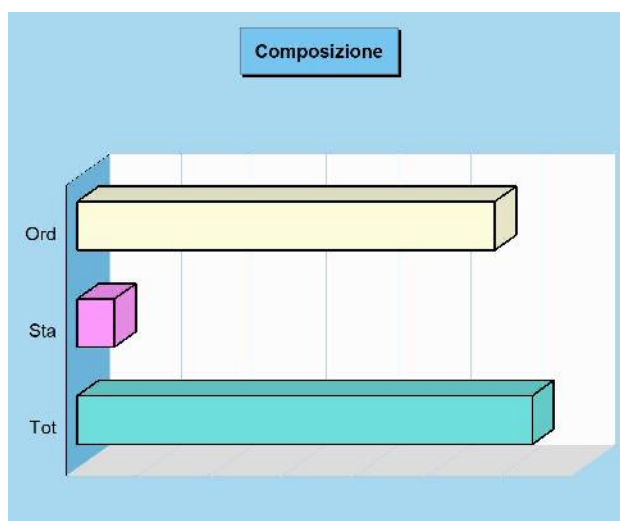

### Stato di finanziamento bilancio corrente

Entrate		Previsione	Accertamenti	Scostamento
Tributi	(+)	19.293.343,00	11.773.359,14	7.519.983,86
Trasferimenti correnti	(+)	4.200.548,82	1.644.437,86	2.556.110,96
Extratributarie	(+)	5.375.901,95	2.511.903,69	2.863.998,26
Entr. correnti spec. per investimenti	(-)	0,00	0,00	0,00
Entr. correnti gen. per investimenti	(-)	0,00	0,00	0,00
<b>Risorse ordinarie</b>		<b>28.869.793,77</b>	<b>15.929.700,69</b>	<b>12.940.093,08</b>
FPV stanziato a bilancio corrente	(+)	1.996.727,56	1.996.727,56	0,00
Avanzo a finanziamento bil. corrente	(+)	599.253,47	599.253,47	0,00
Entrate C/capitale per spese correnti	(+)	0,00	0,00	0,00
Accensione prestiti per spese correnti	(+)	0,00	0,00	0,00
<b>Risorse straordinarie</b>		<b>2.595.981,03</b>	<b>2.595.981,03</b>	<b>0,00</b>
<b>Totale</b>		<b>31.465.774,80</b>	<b>18.525.681,72</b>	<b>12.940.093,08</b>

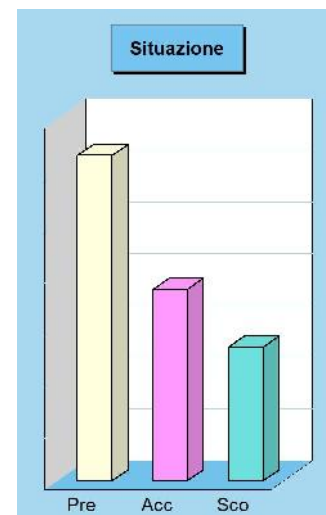

## Stato di finanziamento del bilancio investimenti

### L'equilibrio aggiornato del bilancio investimenti

Come per la parte corrente, anche il budget aggiornato richiesto dalle opere pubbliche presuppone il totale finanziamento della spesa. Ma a differenza della prima, la componente destinata agli investimenti è influenzata dalla disponibilità di risorse concesse da altri enti pubblici nella forma di contributi in C/capitale. La prima tabella divide il bilancio nelle singole componenti e separa i mezzi destinati agli interventi in C/capitale (investimenti) da quelli utilizzati per il solo funzionamento (bilancio corrente). Completano il quadro le operazioni di natura solo finanziaria (movimento fondi e servizi C/terzi).



### Ricognizione sulle risorse per gli investimenti

L'ente, oltre che a garantire il regolare funzionamento della struttura, può destinare le proprie entrate per acquisire o migliorare le dotazioni infrastrutturali. In questo modo si viene ad assicurare un livello di mezzi strumentali tali da garantire l'erogazione di servizi di buona qualità. Le risorse di investimento possono essere gratuite, come i contributi in C/capitale, le alienazioni di beni, il risparmio corrente o l'avanzo di amministrazione, oppure avere natura onerosa, come il ricorso al credito. In quest'ultimo caso, il rimborso del mutuo inciderà sul bilancio corrente fino alla sua completa restituzione.

#### Fabbisogno 2023

Bilancio	Entrate	Uscite
Corrente	31.465.774,80	31.465.774,80
<b>Investimenti</b>	<b>21.971.694,84</b>	<b>21.971.694,84</b>
Movimento fondi	0,00	0,00
Servizi conto terzi	5.200.000,00	5.200.000,00
<b>Totale</b>	<b>58.637.469,64</b>	<b>58.637.469,64</b>

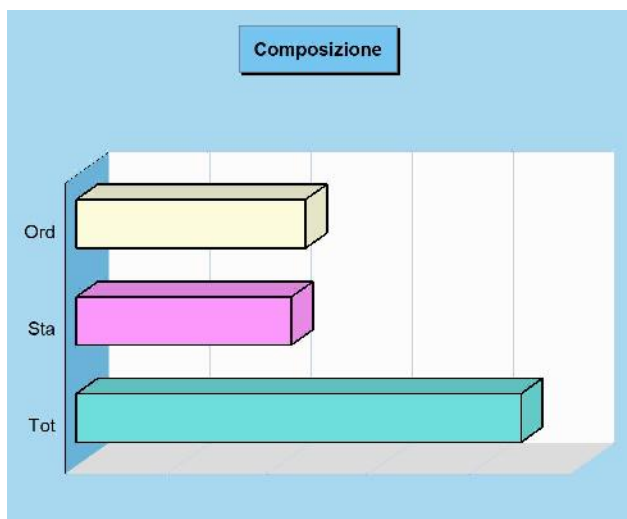

#### Modalità di finanziamento bilancio investimenti 2023

Entrate		2023
Entrate in C/capitale	(+)	11.342.643,71
Entrate C/capitale per spese correnti	(-)	0,00
<b>Risorse ordinarie</b>		<b>11.342.643,71</b>
FPV stanziato a bilancio investimenti	(+)	629.051,13
Avanzo a finanziamento investimenti	(+)	0,00
Entrate correnti che finanziano inv.	(+)	0,00
Riduzioni di attività finanziarie	(+)	0,00
Attività finanz. assimilabili a mov. fondi	(-)	0,00
Accensione prestiti	(+)	10.000.000,00
Accensione prestiti per spese correnti	(-)	0,00
<b>Risorse straordinarie</b>		<b>10.629.051,13</b>
<b>Totale</b>		<b>21.971.694,84</b>

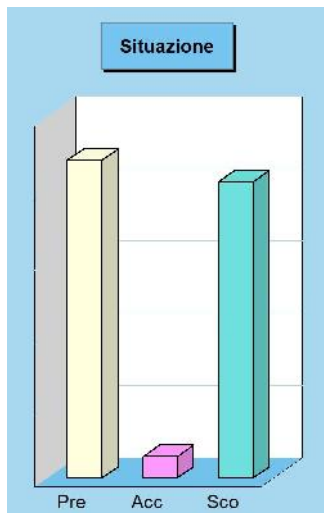

#### Stato di finanziamento bilancio investimenti

Entrate		Previsione	Accertamenti	Scostamento
Entrate in C/capitale	(+)	11.342.643,71	858.613,18	10.484.030,53
Entrate C/capitale per spese correnti	(-)	0,00	0,00	0,00
<b>Risorse ordinarie</b>		<b>11.342.643,71</b>	<b>858.613,18</b>	<b>10.484.030,53</b>
FPV stanziato a bil. investimenti	(+)	629.051,13	629.051,13	0,00
Avanzo a finanziamento investimenti	(+)	0,00	0,00	0,00
Entrate correnti che finanziano inv.	(+)	0,00	0,00	0,00
Riduzioni di attività finanziarie	(+)	0,00	0,00	0,00
Attività fin. assimilabili a mov. fondi	(-)	0,00	0,00	0,00
Accensione prestiti	(+)	10.000.000,00	0,00	10.000.000,00
Accensione prestiti per sp. correnti	(-)	0,00	0,00	0,00
<b>Risorse straordinarie</b>		<b>10.629.051,13</b>	<b>629.051,13</b>	<b>10.000.000,00</b>
<b>Totale</b>		<b>21.971.694,84</b>	<b>1.487.664,31</b>	<b>20.484.030,53</b>

## Situazione aggiornata della programmazione

### Equilibrio contabile al momento della ricognizione

Il bilancio ufficiale richiede l'aggregazione delle entrate ed uscite in titoli. Il totale delle entrate, al netto dalle operazioni per conto di terzi, indica il valore complessivo delle risorse impiegate per finanziare le missioni ed i rispettivi programmi. Allo stesso tempo, il totale delle uscite, sempre calcolato al netto delle operazioni per conto terzi, riporta il volume generale delle risorse impiegate dalla programmazione. Questa, appena prospettata, è la visione schematica dell'equilibrio che deve esistere negli stanziamenti di bilancio tra le fonti finanziarie ed i rispettivi utilizzi economici, oppure, esprimendo lo stesso concetto in termini diversi, tra le risorse destinate e le risorse impiegate nella programmazione (prospetti di fondo pagina). Il riscontro sul permanere dell'equilibrio tra risorse destinate ai programmi e risorse impiegate nei programmi precede l'analisi di come, in concreto, queste disponibilità siano state poi ripartite nelle specifiche missioni. La verifica sullo stato di avanzamento delle missioni e programmi inizia proprio con la constatazione che gli equilibri complessivi di bilancio, sorti con l'approvazione dell'originario DUP, continuano a sussistere.



Entrate correnti destinate alla programmazione			Uscite correnti impiegate nella programmazione		
Tributi	(+)	19.293.343,00	Spese correnti	(+)	30.907.947,84
Trasferimenti correnti	(+)	4.200.548,82	Sp. correnti assimilabili a investimenti	(-)	0,00
Extratributarie	(+)	5.375.901,95	Rimborso di prestiti	(+)	557.826,96
Entr. correnti specifiche per investimenti	(-)	0,00	Impieghi ordinari		<b>31.465.774,80</b>
Entr. correnti generiche per investimenti	(-)	0,00	Disavanzo applicato a bilancio corrente	(+)	0,00
Risorse ordinarie		<b>28.869.793,77</b>	Investimenti assimilabili a sp. correnti	(+)	0,00
FPV stanziato a bilancio corrente	(+)	1.996.727,56	Impieghi straordinari		<b>0,00</b>
Avanzo a finanziamento bil. corrente	(+)	599.253,47	<b>Totale</b>		<b>31.465.774,80</b>
Entrate C/capitale per spese correnti	(+)	0,00			
Accensione prestiti per spese correnti	(+)	0,00			
Risorse straordinarie		<b>2.595.981,03</b>			
<b>Totale</b>		<b>31.465.774,80</b>			
Entrate investimenti destinate alla programmazione			Uscite investimenti impiegate nella programmazione		
Entrate in C/capitale	(+)	11.342.643,71	Spese in conto capitale	(+)	21.971.694,84
Entrate C/capitale per spese correnti	(-)	0,00	Investimenti assimilabili a sp. correnti	(-)	0,00
Risorse ordinarie		<b>11.342.643,71</b>	Impieghi ordinari		<b>21.971.694,84</b>
FPV stanziato a bilancio investimenti	(+)	629.051,13	Sp. correnti assimilabili a investimenti	(+)	0,00
Avanzo a finanziamento investimenti	(+)	0,00	Incremento di attività finanziarie	(+)	0,00
Entrate correnti che finanziano inv.	(+)	0,00	Attività finanz. assimilabili a mov. fondi	(-)	0,00
Riduzioni di attività finanziarie	(+)	0,00	Impieghi straordinari		<b>0,00</b>
Attività finanz. assimilabili a mov. fondi	(-)	0,00	<b>Totale</b>		<b>21.971.694,84</b>
Accensione prestiti	(+)	10.000.000,00			
Accensione prestiti per spese correnti	(-)	0,00			
Risorse straordinarie		<b>10.629.051,13</b>			
<b>Totale</b>		<b>21.971.694,84</b>			
Riepilogo entrate 2023			Riepilogo uscite 2023		
Correnti		31.465.774,80	Correnti		31.465.774,80
Investimenti		21.971.694,84	Investimenti		21.971.694,84
Movimenti di fondi		0,00	Movimenti di fondi		0,00
Entrate destinate alla programmazione (+)		<b>53.437.469,64</b>	Uscite impiegate nella programmazione (+)		<b>53.437.469,64</b>
Servizi C/terzi e Partite di giro		5.200.000,00	Servizi C/terzi e Partite di giro		5.200.000,00
Altre entrate (+)		<b>5.200.000,00</b>	Altre uscite (+)		<b>5.200.000,00</b>
<b>Totale bilancio</b>		<b>58.637.469,64</b>	<b>Totale bilancio</b>		<b>58.637.469,64</b>



## Previsioni aggiornate della spesa per missioni

### Le risorse destinate alle missioni e programmi

I documenti politici di strategia e di indirizzo generale, come il DUP, sono gli strumenti mediante i quali il consiglio, organo rappresentativo della collettività locale, indica i principali obiettivi da perseguire nell'immediato futuro. L'attività di indirizzo tende quindi ad assicurare un ragionevole grado di coerenza tra le scelte operate e la disponibilità effettiva di risorse. Il bilancio, costruito per missioni e programmi, associa l'obiettivo strategico con la rispettiva dotazione finanziaria. Questi stanziamenti possono subire in corso d'opera talune variazioni e correzioni per adattarli alla mutata realtà o alle esigenze sopravvenute. Il seguente prospetto mostra la situazione della spesa per missione (stanziamenti) aggiornata alla data di predisposizione della ricognizione.



### Previsioni aggiornate delle spese per Missione 2023

	Funzionamento	Investimento	Tot. Previsto
1 Servizi generali e istituzionali	8.596.069,91	825.640,73	9.421.710,64
2 Giustizia	0,00	0,00	0,00
3 Ordine pubblico e sicurezza	1.587.557,53	60.000,00	1.647.557,53
4 Istruzione e diritto allo studio	2.579.105,80	7.679.999,77	10.259.105,57
5 Valorizzazione beni e attiv. culturali	710.362,83	6.534.000,00	7.244.362,83
6 Politica giovanile, sport e tempo libero	229.483,26	70.000,00	299.483,26
7 Turismo	0,00	0,00	0,00
8 Assetto territorio, edilizia abitativa	512.050,64	60.000,00	572.050,64
9 Sviluppo sostenibile e tutela ambiente	4.835.727,50	640.815,02	5.476.542,52
10 Trasporti e diritto alla mobilità	324.063,27	1.890.112,66	2.214.175,93
11 Soccorso civile	6.000,00	0,00	6.000,00
12 Politica sociale e famiglia	9.301.754,43	4.175.090,63	13.476.845,06
13 Tutela della salute	0,00	0,00	0,00
14 Sviluppo economico e competitività	243.866,33	36.036,03	279.902,36
15 Lavoro e formazione professionale	27.855,00	0,00	27.855,00
16 Agricoltura e pesca	0,00	0,00	0,00
17 Energia e fonti energetiche	0,00	0,00	0,00
18 Relazioni con autonomie locali	0,00	0,00	0,00
19 Relazioni internazionali	0,00	0,00	0,00
20 Fondi e accantonamenti	1.954.051,34	0,00	1.954.051,34
50 Debito pubblico	557.826,96	0,00	557.826,96
60 Anticipazioni finanziarie	0,00	0,00	0,00
Programmazione teorica (al lordo FPV/U)	31.465.774,80	21.971.694,84	<b>53.437.469,64</b>

Previsioni per singola missione 2023

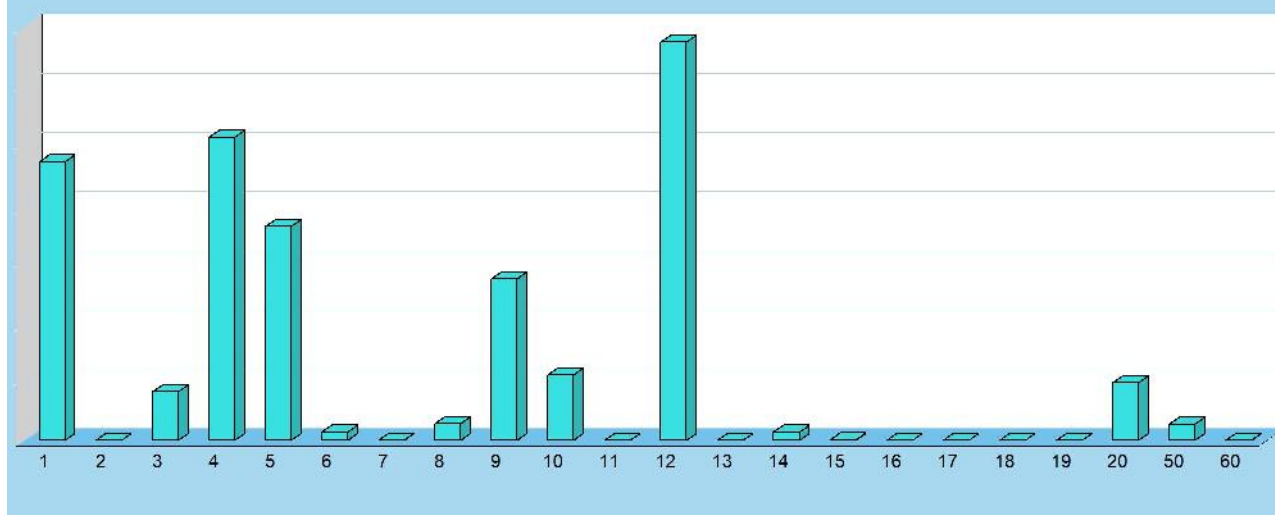

## Previsione per funzionamento e investimento

### Il budget attuale per missioni e programmi

I programmi di spesa, e in particolare i loro aggregati per "Missione", sono importanti riferimenti per misurare nel corso dell'esercizio l'efficacia dell'azione intrapresa. È opportuno ricordare che i programmi in cui si articola la missione sono costituiti da spese di funzionamento e da investimenti. Le prime (funzionamento), comprendono gli interventi per consentire la normale erogazione dei servizi (spese correnti) e per garantire la restituzione del capitale mutuato (rimborso prestiti) e delle eventuali anticipazioni finanziarie aperte (anticipazioni). Il secondo tipo di spesa (investimenti) riprende invece le opere pubbliche in senso stretto (spese C/capitale) e le operazioni di sola natura finanziaria (incremento attività finanziarie). I due prospetti mostrano la situazione aggiornata delle previsioni.

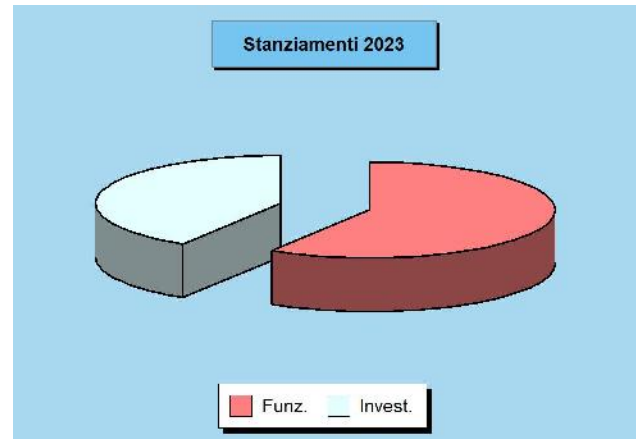

### Parte "Funzionamento" delle Missioni - Previsione 2023

	Correnti	Rim.prestiti	Chiusura ant.	Funzionamento
1 Servizi generali e istituzionali	8.596.069,91	0,00	0,00	8.596.069,91
2 Giustizia	0,00	0,00	0,00	0,00
3 Ordine pubblico e sicurezza	1.587.557,53	0,00	0,00	1.587.557,53
4 Istruzione e diritto allo studio	2.579.105,80	0,00	0,00	2.579.105,80
5 Valorizzazione beni e attiv. culturali	710.362,83	0,00	0,00	710.362,83
6 Politica giovanile, sport e tempo libero	229.483,26	0,00	0,00	229.483,26
7 Turismo	0,00	0,00	0,00	0,00
8 Assetto territorio, edilizia abitativa	512.050,64	0,00	0,00	512.050,64
9 Sviluppo sostenibile e tutela ambiente	4.835.727,50	0,00	0,00	4.835.727,50
10 Trasporti e diritto alla mobilità	324.063,27	0,00	0,00	324.063,27
11 Soccorso civile	6.000,00	0,00	0,00	6.000,00
12 Politica sociale e famiglia	9.301.754,43	0,00	0,00	9.301.754,43
13 Tutela della salute	0,00	0,00	0,00	0,00
14 Sviluppo economico e competitività	243.866,33	0,00	0,00	243.866,33
15 Lavoro e formazione professionale	27.855,00	0,00	0,00	27.855,00
16 Agricoltura e pesca	0,00	0,00	0,00	0,00
17 Energia e fonti energetiche	0,00	0,00	0,00	0,00
18 Relazioni con autonomie locali	0,00	0,00	0,00	0,00
19 Relazioni internazionali	0,00	0,00	0,00	0,00
20 Fondi e accantonamenti	1.954.051,34	0,00	0,00	1.954.051,34
50 Debito pubblico	0,00	557.826,96	0,00	557.826,96
60 Anticipazioni finanziarie	0,00	0,00	0,00	0,00
Programmazione teorica (al lordo FPV/U)	30.907.947,84	557.826,96	0,00	<b>31.465.774,80</b>

### Parte "Investimento" delle Missioni - Previsione 2023

	C/Capitale	Incr. att. fin.	Investimento
1 Servizi generali e istituzionali	825.640,73	0,00	825.640,73
2 Giustizia	0,00	0,00	0,00
3 Ordine pubblico e sicurezza	60.000,00	0,00	60.000,00
4 Istruzione e diritto allo studio	7.679.999,77	0,00	7.679.999,77
5 Valorizzazione beni e attiv. culturali	6.534.000,00	0,00	6.534.000,00
6 Politica giovanile, sport e tempo libero	70.000,00	0,00	70.000,00
7 Turismo	0,00	0,00	0,00
8 Assetto territorio, edilizia abitativa	60.000,00	0,00	60.000,00
9 Sviluppo sostenibile e tutela ambiente	640.815,02	0,00	640.815,02
10 Trasporti e diritto alla mobilità	1.890.112,66	0,00	1.890.112,66
11 Soccorso civile	0,00	0,00	0,00
12 Politica sociale e famiglia	4.175.090,63	0,00	4.175.090,63
13 Tutela della salute	0,00	0,00	0,00
14 Sviluppo economico e competitività	36.036,03	0,00	36.036,03
15 Lavoro e formazione professionale	0,00	0,00	0,00
16 Agricoltura e pesca	0,00	0,00	0,00
17 Energia e fonti energetiche	0,00	0,00	0,00
18 Relazioni con autonomie locali	0,00	0,00	0,00
19 Relazioni internazionali	0,00	0,00	0,00
20 Fondi e accantonamenti	0,00	0,00	0,00
50 Debito pubblico	0,00	0,00	0,00
60 Anticipazioni finanziarie	0,00	0,00	0,00
Programmazione teorica (al lordo FPV/U)	21.971.694,84	0,00	<b>21.971.694,84</b>

## Impegni aggiornati delle spese per missioni

### La situazione aggiornata degli impegni

Ad inizio esercizio, il consiglio aveva approvato il DUP, e cioè il principale documento di pianificazione dell'attività futura. In questo contesto, erano stati identificati sia gli obiettivi generali del nuovo triennio che le risorse necessarie per il loro finanziamento. Il bilancio era stato suddiviso in programmi, poi raggruppati in missioni, a cui facevano capo i budget di spesa stanziati per rendere possibile la loro effettiva realizzazione. Nei mesi successivi, queste scelte si sono tradotte in attività di gestione che hanno comportato l'assunzione degli impegni di spesa. I prospetti riportano la situazione aggiornata degli impegni per singola missione (aggregato di programmi) suddivisi nelle componenti destinate al funzionamento e agli interventi di parte investimento.



### Impegni aggiornati delle spese per Missione 2023

	Funzionamento	Investimento	Tot. Impegnato
1 Servizi generali e istituzionali	6.975.588,42	244.668,31	7.220.256,73
2 Giustizia	0,00	0,00	0,00
3 Ordine pubblico e sicurezza	1.240.009,07	3.390,00	1.243.399,07
4 Istruzione e diritto allo studio	2.007.155,79	1.045.490,95	3.052.646,74
5 Valorizzazione beni e attiv. culturali	549.850,88	768.814,94	1.318.665,82
6 Politica giovanile, sport e tempo libero	165.850,59	0,00	165.850,59
7 Turismo	0,00	0,00	0,00
8 Assetto territorio, edilizia abitativa	398.613,32	0,00	398.613,32
9 Sviluppo sostenibile e tutela ambiente	4.440.744,19	440.815,02	4.881.559,21
10 Trasporti e diritto alla mobilità	225.595,58	1.090.203,46	1.315.799,04
11 Soccorso civile	0,00	0,00	0,00
12 Politica sociale e famiglia	4.766.272,30	1.804.333,63	6.570.605,93
13 Tutela della salute	0,00	0,00	0,00
14 Sviluppo economico e competitività	189.530,13	0,00	189.530,13
15 Lavoro e formazione professionale	27.441,75	0,00	27.441,75
16 Agricoltura e pesca	0,00	0,00	0,00
17 Energia e fonti energetiche	0,00	0,00	0,00
18 Relazioni con autonomie locali	0,00	0,00	0,00
19 Relazioni internazionali	0,00	0,00	0,00
20 Fondi e accantonamenti	0,00	0,00	0,00
50 Debito pubblico	22.050,84	0,00	22.050,84
60 Anticipazioni finanziarie	0,00	0,00	0,00
<b>Impegni complessivi</b>	<b>21.008.702,86</b>	<b>5.397.716,31</b>	<b>26.406.419,17</b>

Impegni per singola missione 2023

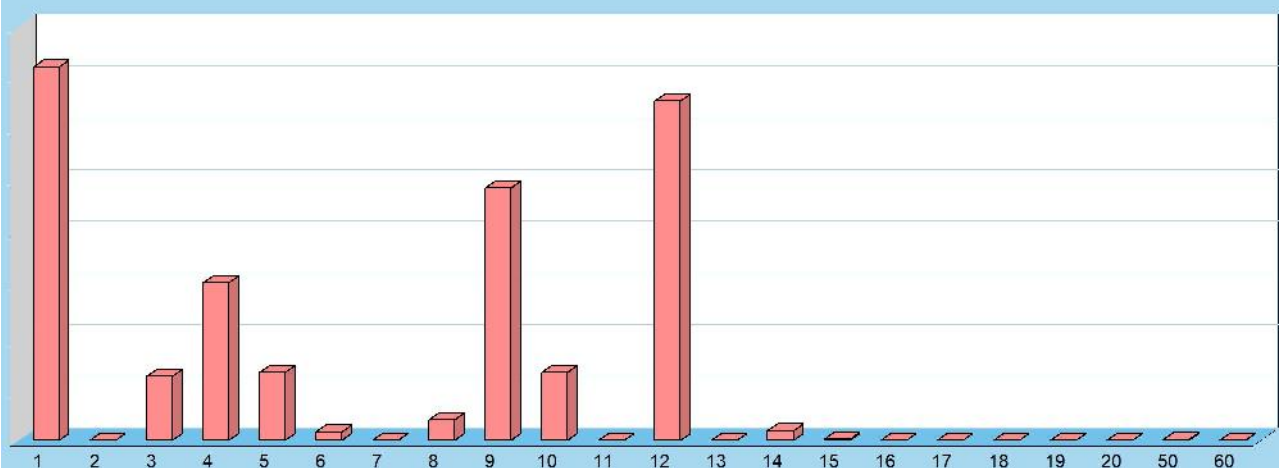

## Impegni per funzionamento e investimento

### La composizione della spesa impegnata

Lo stato di avanzamento degli impegni relativi a missioni e programmi dipende dalla composizione dell'intervento. Una forte componente di spesa per investimento non attuata per la mancata concessione del finanziamento, ad esempio, non indicherà alcun impegno producendo una apparente contrazione del grado di realizzazione. La stessa situazione si verifica quando la spesa già prevista e finanziata non è impegnata nell'esercizio ma è imputata in uno futuro, per effetto dall'assenza della immediata esigibilità (attivazione del FPV). Negli argomenti che descriveranno lo stato di realizzazione della spesa per singola missione, infatti, l'impegno non sarà più accostato allo stanziamento ma al medesimo importo depurato dalla quota non impegnabile (al netto FPV/U).

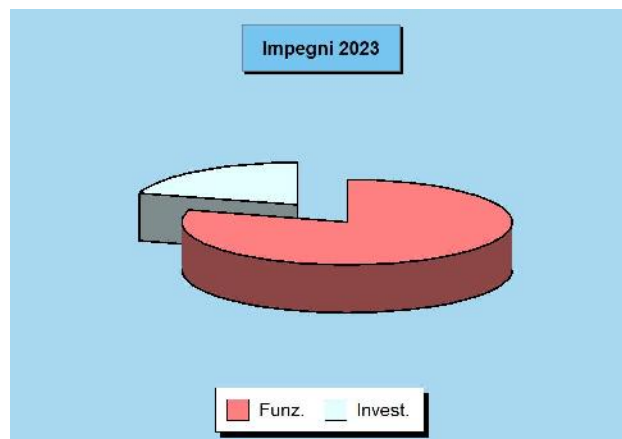

### Parte "Funzionamento" delle Missioni - Impegni 2023

	Correnti	Rim.prestiti	Chiusura ant.	Funzionamento
1 Servizi generali e istituzionali	6.975.588,42	0,00	0,00	6.975.588,42
2 Giustizia	0,00	0,00	0,00	0,00
3 Ordine pubblico e sicurezza	1.240.009,07	0,00	0,00	1.240.009,07
4 Istruzione e diritto allo studio	2.007.155,79	0,00	0,00	2.007.155,79
5 Valorizzazione beni e attiv. culturali	549.850,88	0,00	0,00	549.850,88
6 Politica giovanile, sport e tempo libero	165.850,59	0,00	0,00	165.850,59
7 Turismo	0,00	0,00	0,00	0,00
8 Assetto territorio, edilizia abitativa	398.613,32	0,00	0,00	398.613,32
9 Sviluppo sostenibile e tutela ambiente	4.440.744,19	0,00	0,00	4.440.744,19
10 Trasporti e diritto alla mobilità	225.595,58	0,00	0,00	225.595,58
11 Soccorso civile	0,00	0,00	0,00	0,00
12 Politica sociale e famiglia	4.766.272,30	0,00	0,00	4.766.272,30
13 Tutela della salute	0,00	0,00	0,00	0,00
14 Sviluppo economico e competitività	189.530,13	0,00	0,00	189.530,13
15 Lavoro e formazione professionale	27.441,75	0,00	0,00	27.441,75
16 Agricoltura e pesca	0,00	0,00	0,00	0,00
17 Energia e fonti energetiche	0,00	0,00	0,00	0,00
18 Relazioni con autonomie locali	0,00	0,00	0,00	0,00
19 Relazioni internazionali	0,00	0,00	0,00	0,00
20 Fondi e accantonamenti	0,00	0,00	0,00	0,00
50 Debito pubblico	0,00	22.050,84	0,00	22.050,84
60 Anticipazioni finanziarie	0,00	0,00	0,00	0,00
<b>Impegni complessivi</b>	<b>20.986.652,02</b>	<b>22.050,84</b>	<b>0,00</b>	<b>21.008.702,86</b>

### Parte "Investimento" delle Missioni - Impegni 2023

	C/Capitale	Incr. att. fin.	Investimento
1 Servizi generali e istituzionali	244.668,31	0,00	244.668,31
2 Giustizia	0,00	0,00	0,00
3 Ordine pubblico e sicurezza	3.390,00	0,00	3.390,00
4 Istruzione e diritto allo studio	1.045.490,95	0,00	1.045.490,95
5 Valorizzazione beni e attiv. culturali	768.814,94	0,00	768.814,94
6 Politica giovanile, sport e tempo libero	0,00	0,00	0,00
7 Turismo	0,00	0,00	0,00
8 Assetto territorio, edilizia abitativa	0,00	0,00	0,00
9 Sviluppo sostenibile e tutela ambiente	440.815,02	0,00	440.815,02
10 Trasporti e diritto alla mobilità	1.090.203,46	0,00	1.090.203,46
11 Soccorso civile	0,00	0,00	0,00
12 Politica sociale e famiglia	1.804.333,63	0,00	1.804.333,63
13 Tutela della salute	0,00	0,00	0,00
14 Sviluppo economico e competitività	0,00	0,00	0,00
15 Lavoro e formazione professionale	0,00	0,00	0,00
16 Agricoltura e pesca	0,00	0,00	0,00
17 Energia e fonti energetiche	0,00	0,00	0,00
18 Relazioni con autonomie locali	0,00	0,00	0,00
19 Relazioni internazionali	0,00	0,00	0,00
20 Fondi e accantonamenti	0,00	0,00	0,00
50 Debito pubblico	0,00	0,00	0,00
60 Anticipazioni finanziarie	0,00	0,00	0,00
<b>Impegni complessivi</b>	<b>5.397.716,31</b>	<b>0,00</b>	<b>5.397.716,31</b>

## Pagamenti aggiornati delle spese per missioni

### La situazione aggiornata dei pagamenti

L'impegno della spesa è solo il primo passo verso la realizzazione del progetto di acquisto di beni e servizi o di realizzazione dell'opera. Bisogna innanzi tutto notare che la velocità di pagamento della spesa, successiva all'assunzione dell'impegno, non dipende solo dalla rapidità dell'ente di portare a conclusione il procedimento amministrativo ma è anche influenzata da fattori esterni. I vincoli del patto di stabilità o il ritardo nell'erogazione dei trasferimenti possono rallentare il normale decorso del procedimento. In generale, le spese di funzionamento hanno tempi di esborso più rapidi mentre quelle in C/capitale sono influenzate dal tipo di finanziamento dell'opera e dalla velocità di incasso del relativo credito. Il prospetto riporta l'entità dei pagamenti per missione.



### Pagamenti aggiornati delle spese per Missione 2023

	Funzionamento	Investimento	Tot. Pagato
1 Servizi generali e istituzionali	2.232.788,89	0,00	2.232.788,89
2 Giustizia	0,00	0,00	0,00
3 Ordine pubblico e sicurezza	541.850,17	0,00	541.850,17
4 Istruzione e diritto allo studio	936.113,53	1.142,30	937.255,83
5 Valorizzazione beni e attiv. culturali	243.751,98	0,00	243.751,98
6 Politica giovanile, sport e tempo libero	58.342,35	0,00	58.342,35
7 Turismo	0,00	0,00	0,00
8 Assetto territorio, edilizia abitativa	122.187,22	0,00	122.187,22
9 Sviluppo sostenibile e tutela ambiente	1.687.602,07	0,00	1.687.602,07
10 Trasporti e diritto alla mobilità	33.362,97	5.029,95	38.392,92
11 Soccorso civile	0,00	0,00	0,00
12 Politica sociale e famiglia	2.654.054,75	0,00	2.654.054,75
13 Tutela della salute	0,00	0,00	0,00
14 Sviluppo economico e competitività	47.278,61	0,00	47.278,61
15 Lavoro e formazione professionale	0,00	0,00	0,00
16 Agricoltura e pesca	0,00	0,00	0,00
17 Energia e fonti energetiche	0,00	0,00	0,00
18 Relazioni con autonomie locali	0,00	0,00	0,00
19 Relazioni internazionali	0,00	0,00	0,00
20 Fondi e accantonamenti	0,00	0,00	0,00
50 Debito pubblico	22.050,84	0,00	22.050,84
60 Anticipazioni finanziarie	0,00	0,00	0,00
<b>Pagamenti complessivi</b>	<b>8.579.383,38</b>	<b>6.172,25</b>	<b>8.585.555,63</b>

Pagamenti per singola missione 2023

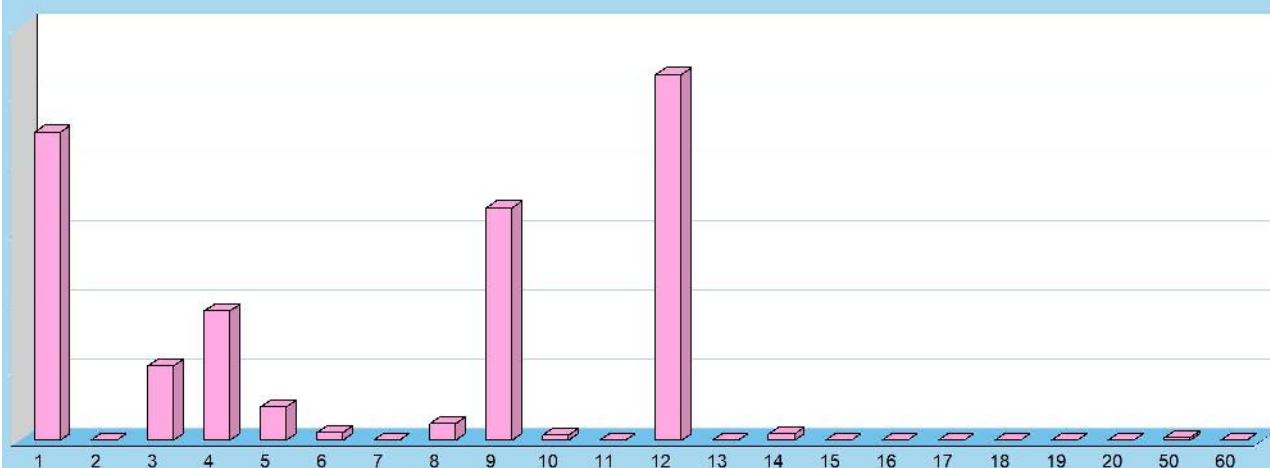

## Pagamenti per funzionamento e investimento

### La composizione della spesa pagata

La legge individua i tempi di riferimento dei pagamenti effettuati a titolo di corrispettivo monetario per le transazioni commerciali, che derivano da contratti tra imprese e PA e che comportano la consegna di merci o la prestazione di servizi contro il pagamento di un prezzo. L'ente, infatti, dovrebbe pagare i propri fornitori entro 30 giorni dalla data di ricevimento della fattura, termine che può essere allungato a 60 giorni con l'accordo scritto del creditore. È solo il caso di notare che nelle transazioni tra imprese private, alle parti è consentito di pattuire termini di pagamento superiori, purché stabiliti per iscritto e non gravemente iniqui per il creditore, pena la nullità della clausola in deroga. I successivi prospetti mostrano la composizione dei pagamenti per ciascuna missione.



### Parte "Funzionamento" delle Missioni - Pagamenti 2023

	Correnti	Rim.prestiti	Chiusura ant.	Funzionamento
1 Servizi generali e istituzionali	2.232.788,89	0,00	0,00	2.232.788,89
2 Giustizia	0,00	0,00	0,00	0,00
3 Ordine pubblico e sicurezza	541.850,17	0,00	0,00	541.850,17
4 Istruzione e diritto allo studio	936.113,53	0,00	0,00	936.113,53
5 Valorizzazione beni e attiv. culturali	243.751,98	0,00	0,00	243.751,98
6 Politica giovanile, sport e tempo libero	58.342,35	0,00	0,00	58.342,35
7 Turismo	0,00	0,00	0,00	0,00
8 Assetto territorio, edilizia abitativa	122.187,22	0,00	0,00	122.187,22
9 Sviluppo sostenibile e tutela ambiente	1.687.602,07	0,00	0,00	1.687.602,07
10 Trasporti e diritto alla mobilità	33.362,97	0,00	0,00	33.362,97
11 Soccorso civile	0,00	0,00	0,00	0,00
12 Politica sociale e famiglia	2.654.054,75	0,00	0,00	2.654.054,75
13 Tutela della salute	0,00	0,00	0,00	0,00
14 Sviluppo economico e competitività	47.278,61	0,00	0,00	47.278,61
15 Lavoro e formazione professionale	0,00	0,00	0,00	0,00
16 Agricoltura e pesca	0,00	0,00	0,00	0,00
17 Energia e fonti energetiche	0,00	0,00	0,00	0,00
18 Relazioni con autonomie locali	0,00	0,00	0,00	0,00
19 Relazioni internazionali	0,00	0,00	0,00	0,00
20 Fondi e accantonamenti	0,00	0,00	0,00	0,00
50 Debito pubblico	0,00	22.050,84	0,00	22.050,84
60 Anticipazioni finanziarie	0,00	0,00	0,00	0,00
<b>Pagamenti complessivi</b>	<b>8.557.332,54</b>	<b>22.050,84</b>	<b>0,00</b>	<b>8.579.383,38</b>

### Parte "Investimento" delle Missioni - Pagamenti 2023

	C/Capitale	Incr. att. fin.	Investimento
1 Servizi generali e istituzionali	0,00	0,00	0,00
2 Giustizia	0,00	0,00	0,00
3 Ordine pubblico e sicurezza	0,00	0,00	0,00
4 Istruzione e diritto allo studio	1.142,30	0,00	1.142,30
5 Valorizzazione beni e attiv. culturali	0,00	0,00	0,00
6 Politica giovanile, sport e tempo libero	0,00	0,00	0,00
7 Turismo	0,00	0,00	0,00
8 Assetto territorio, edilizia abitativa	0,00	0,00	0,00
9 Sviluppo sostenibile e tutela ambiente	0,00	0,00	0,00
10 Trasporti e diritto alla mobilità	5.029,95	0,00	5.029,95
11 Soccorso civile	0,00	0,00	0,00
12 Politica sociale e famiglia	0,00	0,00	0,00
13 Tutela della salute	0,00	0,00	0,00
14 Sviluppo economico e competitività	0,00	0,00	0,00
15 Lavoro e formazione professionale	0,00	0,00	0,00
16 Agricoltura e pesca	0,00	0,00	0,00
17 Energia e fonti energetiche	0,00	0,00	0,00
18 Relazioni con autonomie locali	0,00	0,00	0,00
19 Relazioni internazionali	0,00	0,00	0,00
20 Fondi e accantonamenti	0,00	0,00	0,00
50 Debito pubblico	0,00	0,00	0,00
60 Anticipazioni finanziarie	0,00	0,00	0,00
<b>Pagamenti complessivi</b>	<b>6.172,25</b>	<b>0,00</b>	<b>6.172,25</b>

## Stato di realizzazione delle missioni

### L'andamento degli impegni per missione

L'esito finanziario della programmazione è influenzato dai risultati conseguiti dalle componenti di ogni singola missione con i relativi programmi, e cioè il fabbisogno per il funzionamento, che comprende le spese correnti, la restituzione dei debiti e la chiusura delle anticipazioni, unitamente alle risorse per gli investimenti, che raggruppano le spese in C/capitale e l'incremento delle attività finanziarie. Si tratta di comparti che seguono modalità operative e regole molto diverse. Ad esempio, l'applicazione del principio di imputazione della spesa nell'esercizio in cui questa sarà esigibile richiede l'attivazione della tecnica del fondo pluriennale, con il conseguente stanziamento in uscita di altrettante poste denominate *Fondo pluriennale* (FPV/U) non soggette ad impegno e la formazione di altrettante economie (stanziamenti non impegnati). Il prospetto, per neutralizzare questo fenomeno e rendere più veritiero il calcolo dello stato di realizzazione, riporta gli stanziamenti al netto dell'eventuale fondo pluriennale presente tra le uscite.

### Stato di realizzazione (al netto FPV/U) delle spese per Missioni 2023

		Stanziamenti(+)	FPV/U (-)	Stanz. netti	Impegni	% Impegnato
Servizi generali	Funz.	8.596.069,91	394.136,96	8.201.932,95	6.975.588,42	85,05
	Invest.	825.640,73	130.668,31	694.972,42	244.668,31	35,21
Giustizia	Funz.	0,00	0,00	0,00	0,00	0,00
	Invest.	0,00	0,00	0,00	0,00	0,00
Ordine pubblico	Funz.	1.587.557,53	3.191,40	1.584.366,13	1.240.009,07	78,27
	Invest.	60.000,00	0,00	60.000,00	3.390,00	5,65
Istruzione	Funz.	2.579.105,80	0,00	2.579.105,80	2.007.155,79	77,82
	Invest.	7.679.999,77	0,00	7.679.999,77	1.045.490,95	13,61
Cultura	Funz.	710.362,83	10.626,99	699.735,84	549.850,88	78,58
	Invest.	6.534.000,00	0,00	6.534.000,00	768.814,94	11,77
Sport	Funz.	229.483,26	0,00	229.483,26	165.850,59	72,27
	Invest.	70.000,00	0,00	70.000,00	0,00	0,00
Turismo	Funz.	0,00	0,00	0,00	0,00	0,00
	Invest.	0,00	0,00	0,00	0,00	0,00
Territorio	Funz.	512.050,64	0,00	512.050,64	398.613,32	77,85
	Invest.	60.000,00	0,00	60.000,00	0,00	0,00
Tutela ambiente	Funz.	4.835.727,50	5.038,60	4.830.688,90	4.440.744,19	91,93
	Invest.	640.815,02	440.815,02	200.000,00	440.815,02	220,41
Trasporti	Funz.	324.063,27	0,00	324.063,27	225.595,58	69,61
	Invest.	1.890.112,66	5.844,18	1.884.268,48	1.090.203,46	57,86
Soccorso civile	Funz.	6.000,00	0,00	6.000,00	0,00	0,00
	Invest.	0,00	0,00	0,00	0,00	0,00
Sociale e famiglia	Funz.	9.301.754,43	208.627,39	9.093.127,04	4.766.272,30	52,42
	Invest.	4.175.090,63	51.723,62	4.123.367,01	1.804.333,63	43,76
Salute	Funz.	0,00	0,00	0,00	0,00	0,00
	Invest.	0,00	0,00	0,00	0,00	0,00
Sviluppo economico	Funz.	243.866,33	0,00	243.866,33	189.530,13	77,72
	Invest.	36.036,03	0,00	36.036,03	0,00	0,00
Lavoro e formazione	Funz.	27.855,00	0,00	27.855,00	27.441,75	98,52
	Invest.	0,00	0,00	0,00	0,00	0,00
Agricoltura e pesca	Funz.	0,00	0,00	0,00	0,00	0,00
	Invest.	0,00	0,00	0,00	0,00	0,00
Energia	Funz.	0,00	0,00	0,00	0,00	0,00
	Invest.	0,00	0,00	0,00	0,00	0,00
Relaz. con autonomie	Funz.	0,00	0,00	0,00	0,00	0,00
	Invest.	0,00	0,00	0,00	0,00	0,00
Relaz. internazionali	Funz.	0,00	0,00	0,00	0,00	0,00
	Invest.	0,00	0,00	0,00	0,00	0,00
Fondi	Funz.	1.954.051,34	0,00	1.954.051,34	0,00	0,00
	Invest.	0,00	0,00	0,00	0,00	0,00
Debito pubblico	Funz.	557.826,96	0,00	557.826,96	22.050,84	3,95
	Invest.	0,00	0,00	0,00	0,00	0,00
Anticipazioni	Funz.	0,00	0,00	0,00	0,00	0,00
	Invest.	0,00	0,00	0,00	0,00	0,00

## Grado di ultimazione delle missioni

### L'andamento dei pagamenti per missione

Lo stato di realizzazione è forse l'indice più semplice per valutare l'efficacia della programmazione. La tabella precedente, infatti, forniva un'immagine immediata sul volume di risorse attivate nell'esercizio per finanziare le missioni. I dati della colonna degli impegni offrivano adeguate informazioni sul valore degli interventi assunti nel bilancio corrente e negli investimenti. Ma la contabilità espone anche un altro elemento, seppure di minor peso, che diventa utile per valutare l'andamento della gestione, e cioè il grado di ultimazione delle missioni, inteso come il rapporto tra gli impegni di spesa ed i relativi pagamenti effettuati nello stesso esercizio. In una congiuntura economica dove non è sempre facile disporre di liquidità, la velocità nei pagamenti è un indice della presenza o meno di questo elemento di possibile criticità. La capacità di ultimare il procedimento fino al completo pagamento delle obbligazioni può diventare, soprattutto per quanto riguarda la spesa corrente, un'informazione significativa.

### Grado di ultimazione delle spese per Missioni 2023

		Stanz. netti	Impegni	Pagamenti	% Pagato
Servizi generali	Funz.	8.201.932,95	6.975.588,42	2.232.788,89	32,01
	Invest.	694.972,42	244.668,31	0,00	0,00
Giustizia	Funz.	0,00	0,00	0,00	0,00
	Invest.	0,00	0,00	0,00	0,00
Ordine pubblico	Funz.	1.584.366,13	1.240.009,07	541.850,17	43,70
	Invest.	60.000,00	3.390,00	0,00	0,00
Istruzione	Funz.	2.579.105,80	2.007.155,79	936.113,53	46,64
	Invest.	7.679.999,77	1.045.490,95	1.142,30	0,11
Cultura	Funz.	699.735,84	549.850,88	243.751,98	44,33
	Invest.	6.534.000,00	768.814,94	0,00	0,00
Sport	Funz.	229.483,26	165.850,59	58.342,35	35,18
	Invest.	70.000,00	0,00	0,00	0,00
Turismo	Funz.	0,00	0,00	0,00	0,00
	Invest.	0,00	0,00	0,00	0,00
Territorio	Funz.	512.050,64	398.613,32	122.187,22	30,65
	Invest.	60.000,00	0,00	0,00	0,00
Tutela ambiente	Funz.	4.830.688,90	4.440.744,19	1.687.602,07	38,00
	Invest.	200.000,00	440.815,02	0,00	0,00
Trasporti	Funz.	324.063,27	225.595,58	33.362,97	14,79
	Invest.	1.884.268,48	1.090.203,46	5.029,95	0,46
Soccorso civile	Funz.	6.000,00	0,00	0,00	0,00
	Invest.	0,00	0,00	0,00	0,00
Sociale e famiglia	Funz.	9.093.127,04	4.766.272,30	2.654.054,75	55,68
	Invest.	4.123.367,01	1.804.333,63	0,00	0,00
Salute	Funz.	0,00	0,00	0,00	0,00
	Invest.	0,00	0,00	0,00	0,00
Sviluppo economico	Funz.	243.866,33	189.530,13	47.278,61	24,95
	Invest.	36.036,03	0,00	0,00	0,00
Lavoro e formazione	Funz.	27.855,00	27.441,75	0,00	0,00
	Invest.	0,00	0,00	0,00	0,00
Agricoltura e pesca	Funz.	0,00	0,00	0,00	0,00
	Invest.	0,00	0,00	0,00	0,00
Energia	Funz.	0,00	0,00	0,00	0,00
	Invest.	0,00	0,00	0,00	0,00
Relaz. con autonomie	Funz.	0,00	0,00	0,00	0,00
	Invest.	0,00	0,00	0,00	0,00
Relaz. internazionali	Funz.	0,00	0,00	0,00	0,00
	Invest.	0,00	0,00	0,00	0,00
Fondi	Funz.	1.954.051,34	0,00	0,00	0,00
	Invest.	0,00	0,00	0,00	0,00
Debito pubblico	Funz.	557.826,96	22.050,84	22.050,84	100,00
	Invest.	0,00	0,00	0,00	0,00
Anticipazioni	Funz.	0,00	0,00	0,00	0,00
	Invest.	0,00	0,00	0,00	0,00



## Servizi generali e istituzionali

### Missione 01 e relativi programmi

Rientrano nelle finalità di questa missione, articolata in programmi, gli interventi di amministrazione e per il funzionamento dei servizi generali, dei servizi statistici e informativi, delle attività di sviluppo in un'ottica di governance e partenariato, compresa la comunicazione istituzionale. Appartengono alla missione gli obiettivi di amministrazione, funzionamento e supporto agli organi esecutivi e legislativi, l'amministrazione e il corretto funzionamento dei servizi di pianificazione economica e delle attività per gli affari e i servizi finanziari e fiscali, compresa la gestione del personale. I prospetti seguenti, con i grafici accostati, mostrano la situazione aggiornata dello stanziamento destinato alla missione insieme al relativo stato di realizzazione e grado di ultimazione.



### Composizione contabile della missione 2023

Previsioni di competenza		Funzionam.	Investim.	Totale
Correnti	(+)	8.596.069,91	-	
In conto capitale	(+)	-	825.640,73	
Attività finanziarie	(+)	-	0,00	
Rimborso prestiti	(+)	0,00	-	
Chiusura anticipazioni	(+)	0,00	-	
<b>Totale (al lordo FPV)</b>	<b>(+)</b>	<b>8.596.069,91</b>	<b>825.640,73</b>	<b>9.421.710,64</b>
FPV spese correnti (FPV/U)	(-)	394.136,96	-	
FPV spese C/cap. (FPV/U)	(-)	-	130.668,31	
<b>Programmazione effettiva</b>		<b>8.201.932,95</b>	<b>694.972,42</b>	<b>8.896.905,37</b>

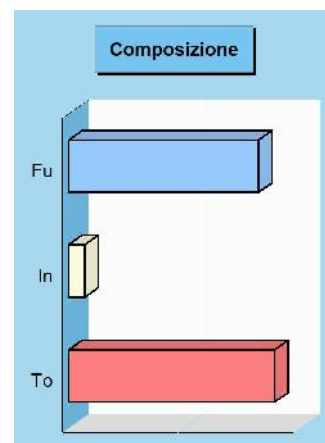

### Stato di realizzazione della missione 2023

Destinazione della spesa		Stanziamenti	Impegni	% Impegnato
Correnti	(+)	8.596.069,91	6.975.588,42	
In conto capitale	(+)	825.640,73	244.668,31	
Attività finanziarie	(+)	0,00	0,00	
Rimborso prestiti	(+)	0,00	0,00	
Chiusura anticipazioni	(+)	0,00	0,00	
<b>Totale (al lordo FPV)</b>	<b>(+)</b>	<b>9.421.710,64</b>	<b>7.220.256,73</b>	<b>76,63%</b>
FPV spese correnti (FPV/U)	(-)	394.136,96	-	
FPV spese C/cap (FPV/U)	(-)	130.668,31	-	
<b>Programmazione effettiva</b>		<b>8.896.905,37</b>	<b>7.220.256,73</b>	<b>81,15%</b>

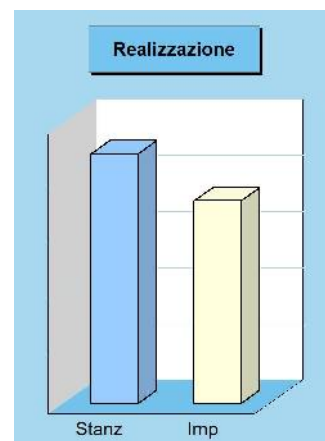

### Grado di ultimazione della missione 2023

Destinazione della spesa		Impegni	Pagamenti	% Pagato
Correnti	(+)	6.975.588,42	2.232.788,89	
In conto capitale	(+)	244.668,31	0,00	
Attività finanziarie	(+)	0,00	0,00	
Rimborso prestiti	(+)	0,00	0,00	
Chiusura anticipazioni	(+)	0,00	0,00	
<b>Totale (al lordo FPV)</b>	<b>(+)</b>	<b>7.220.256,73</b>	<b>2.232.788,89</b>	<b>30,92%</b>
FPV spese correnti (FPV/U)	(-)	-	-	
FPV spese C/cap (FPV/U)	(-)	-	-	
<b>Programmazione effettiva</b>		<b>7.220.256,73</b>	<b>2.232.788,89</b>	<b>30,92%</b>

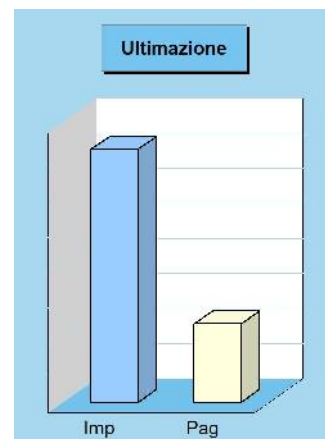

**Composizione contabile dei Programmi 2023**

Previsioni di competenza		Funzionam.	Investim.	Totale
101 Organi istituzionali	(+)	515.542,36	0,00	515.542,36
102 Segreteria generale	(+)	454.231,65	0,00	454.231,65
103 Gestione finanziaria	(+)	859.008,49	0,00	859.008,49
104 Tributi e servizi fiscali	(+)	412.871,50	0,00	412.871,50
105 Demanio e patrimonio	(+)	1.810.580,00	825.640,73	2.636.220,73
106 Ufficio tecnico	(+)	705.773,46	0,00	705.773,46
107 Anagrafe e stato civile	(+)	214.627,40	0,00	214.627,40
108 Sistemi informativi	(+)	588.870,17	0,00	588.870,17
109 Assistenza ad enti locali	(+)	0,00	0,00	0,00
110 Risorse umane	(+)	1.767.813,13	0,00	1.767.813,13
111 Altri servizi generali	(+)	1.266.751,75	0,00	1.266.751,75
Totale (al lordo FPV)	(+)	8.596.069,91	825.640,73	9.421.710,64
FPV per spese correnti (FPV/U)	(-)	394.136,96	-	
FPV per spese in C/cap (FPV/U)	(-)	-	130.668,31	
<b>Programmazione effettiva</b>		<b>8.201.932,95</b>	<b>694.972,42</b>	<b>8.896.905,37</b>

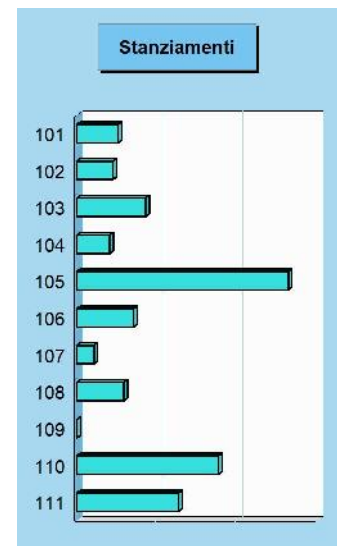
**Stato di realizzazione dei Programmi 2023**

Destinazione della spesa		Stanziamanti	Impegni	% Impegnato
101 Organi istituzionali	(+)	515.542,36	474.042,11	91,95%
102 Segreteria generale	(+)	454.231,65	386.313,67	85,05%
103 Gestione finanziaria	(+)	859.008,49	714.733,49	83,20%
104 Tributi e servizi fiscali	(+)	412.871,50	324.276,26	78,54%
105 Demanio e patrimonio	(+)	2.636.220,73	1.857.260,56	70,45%
106 Ufficio tecnico	(+)	705.773,46	587.816,37	83,29%
107 Anagrafe e stato civile	(+)	214.627,40	179.624,05	83,69%
108 Sistemi informativi	(+)	588.870,17	464.735,50	78,92%
109 Assistenza ad enti locali	(+)	0,00	0,00	0,00%
110 Risorse umane	(+)	1.767.813,13	1.338.557,21	75,72%
111 Altri servizi generali	(+)	1.266.751,75	892.897,51	70,49%
Totale (al lordo FPV)	(+)	9.421.710,64	7.220.256,73	<b>76,63%</b>
FPV per spese correnti (FPV/U)	(-)	394.136,96	-	
FPV per spese in C/cap (FPV/U)	(-)	-	130.668,31	
<b>Programmazione effettiva</b>		<b>8.896.905,37</b>	<b>7.220.256,73</b>	<b>81,15%</b>

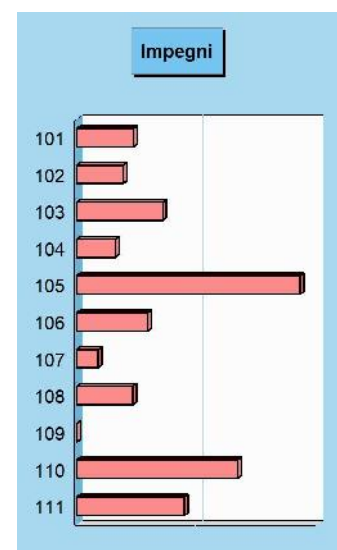
**Grado di ultimazione dei Programmi 2023**

Destinazione della spesa		Impegni	Pagamenti	% Pagato
101 Organi istituzionali	(+)	474.042,11	179.867,86	37,94%
102 Segreteria generale	(+)	386.313,67	158.866,28	41,12%
103 Gestione finanziaria	(+)	714.733,49	266.962,13	37,35%
104 Tributi e servizi fiscali	(+)	324.276,26	137.807,77	42,50%
105 Demanio e patrimonio	(+)	1.857.260,56	435.837,13	23,47%
106 Ufficio tecnico	(+)	587.816,37	224.652,66	38,22%
107 Anagrafe e stato civile	(+)	179.624,05	73.515,47	40,93%
108 Sistemi informativi	(+)	464.735,50	144.792,72	31,16%
109 Assistenza ad enti locali	(+)	0,00	0,00	0,00%
110 Risorse umane	(+)	1.338.557,21	363.866,13	27,18%
111 Altri servizi generali	(+)	892.897,51	246.620,74	27,62%
Totale (al lordo FPV)	(+)	7.220.256,73	2.232.788,89	<b>30,92%</b>
FPV per spese correnti (FPV/U)	(-)	-	-	
FPV per spese in C/cap (FPV/U)	(-)	-	-	
<b>Programmazione effettiva</b>		<b>7.220.256,73</b>	<b>2.232.788,89</b>	<b>30,92%</b>

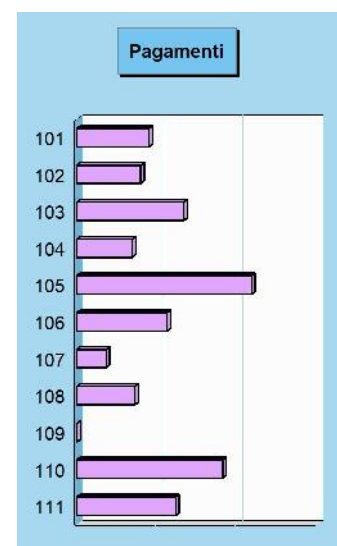

## Giustizia

### Missione 02 e relativi programmi

Le funzioni esercitate in materia di giustizia sono limitate all'assunzione di eventuali oneri conseguenti alla presenza, nel proprio territorio, di uffici giudiziari, di uffici del giudice di pace e della casa circondariale. L'ambito di intervento previsto in questa missione di carattere non prioritario, interessa pertanto l'amministrazione e il funzionamento per il supporto tecnico, amministrativo e gestionale per gli acquisti, i servizi e le manutenzioni di competenza locale necessari per il funzionamento e mantenimento degli uffici giudiziari cittadini e delle case circondariali. I prospetti seguenti, con i relativi grafici, mostrano la situazione aggiornata dello stanziamento destinato alla missione insieme al corrispondente stato di realizzazione e grado di ultimazione.

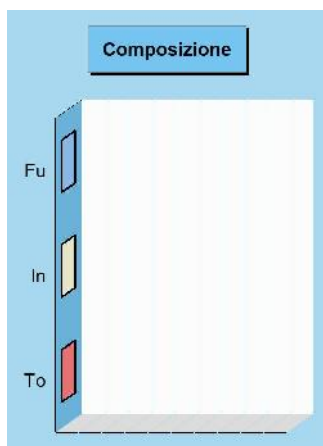

### Composizione contabile della missione 2023

Previsioni di competenza		Funzionam.	Investim.	Totale
Correnti	(+)	0,00	-	
In conto capitale	(+)	-	0,00	
Attività finanziarie	(+)	-	0,00	
Rimborso prestiti	(+)	0,00	-	
Chiusura anticipazioni	(+)	0,00	-	
<b>Totale (al lordo FPV)</b>	<b>(+)</b>	<b>0,00</b>	<b>0,00</b>	<b>0,00</b>
FPV spese correnti (FPV/U)	(-)	0,00	-	
FPV spese C/cap. (FPV/U)	(-)	-	0,00	
<b>Programmazione effettiva</b>		<b>0,00</b>	<b>0,00</b>	<b>0,00</b>

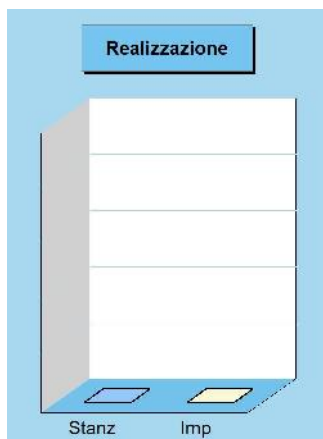

### Stato di realizzazione della missione 2023

Destinazione della spesa		Stanziamenti	Impegni	% Impegnato
Correnti	(+)	0,00	0,00	
In conto capitale	(+)	0,00	0,00	
Attività finanziarie	(+)	0,00	0,00	
Rimborso prestiti	(+)	0,00	0,00	
Chiusura anticipazioni	(+)	0,00	0,00	
<b>Totale (al lordo FPV)</b>	<b>(+)</b>	<b>0,00</b>	<b>0,00</b>	<b>0,00%</b>
FPV spese correnti (FPV/U)	(-)	0,00	-	
FPV spese C/cap. (FPV/U)	(-)	0,00	-	
<b>Programmazione effettiva</b>		<b>0,00</b>	<b>0,00</b>	<b>0,00%</b>

### Grado di ultimazione della missione 2023

Destinazione della spesa		Impegni	Pagamenti	% Pagato
Correnti	(+)	0,00	0,00	
In conto capitale	(+)	0,00	0,00	
Attività finanziarie	(+)	0,00	0,00	
Rimborso prestiti	(+)	0,00	0,00	
Chiusura anticipazioni	(+)	0,00	0,00	
<b>Totale (al lordo FPV)</b>	<b>(+)</b>	<b>0,00</b>	<b>0,00</b>	<b>0,00%</b>
FPV spese correnti (FPV/U)	(-)	-	-	
FPV spese C/cap. (FPV/U)	(-)	-	-	
<b>Programmazione effettiva</b>		<b>0,00</b>	<b>0,00</b>	<b>0,00%</b>

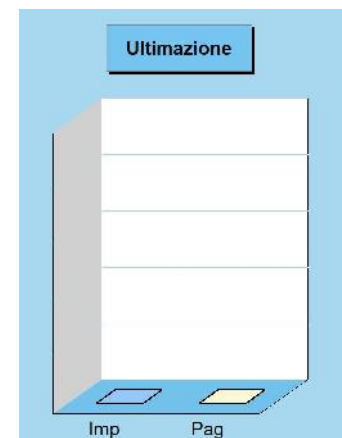

## Stanziameti

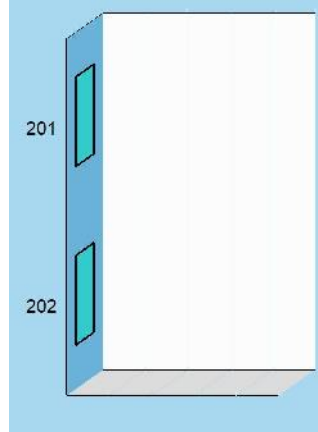

## Composizione contabile dei Programmi 2023

Previsioni di competenza		Funzionam.	Investim.	Totale
201 Uffici giudiziari	(+)	0,00	0,00	0,00
202 Servizio circondariale	(+)	0,00	0,00	0,00
Totale (al lordo FPV) (+)		0,00	0,00	<b>0,00</b>
FPV per spese correnti (FPV/U)	(-)	0,00	-	
FPV per spese in C/cap (FPV/U)	(-)	-	0,00	
Programmazione effettiva		<b>0,00</b>	<b>0,00</b>	<b>0,00</b>

## Impegni

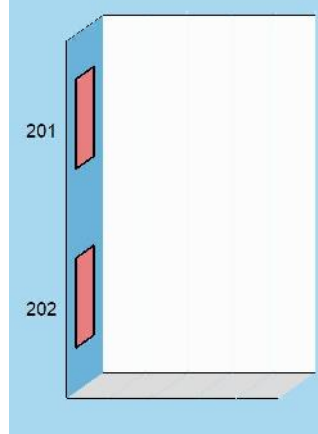

## Stato di realizzazione dei Programmi 2023

Destinazione della spesa		Stanziameti	Impegni	% Impegnato
201 Uffici giudiziari	(+)	0,00	0,00	0,00%
202 Servizio circondariale	(+)	0,00	0,00	0,00%
Totale (al lordo FPV) (+)		0,00	0,00	<b>0,00%</b>
FPV per spese correnti (FPV/U)	(-)	0,00	-	
FPV per spese in C/cap (FPV/U)	(-)	0,00	-	
Programmazione effettiva		0,00	0,00	<b>0,00%</b>

## Grado di ultimazione dei Programmi 2023

Destinazione della spesa		Impegni	Pagamenti	% Pagato
201 Uffici giudiziari	(+)	0,00	0,00	0,00%
202 Servizio circondariale	(+)	0,00	0,00	0,00%
Totale (al lordo FPV) (+)		0,00	0,00	<b>0,00%</b>
FPV per spese correnti (FPV/U)	(-)	-	-	
FPV per spese in C/cap (FPV/U)	(-)	-	-	
Programmazione effettiva		0,00	0,00	<b>0,00%</b>

## Pagamenti

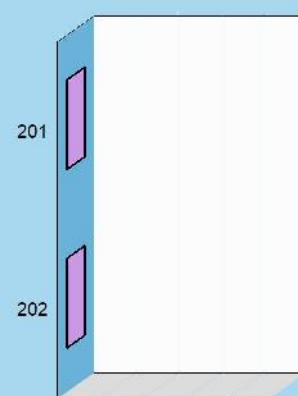

## Ordine pubblico e sicurezza

### Missione 03 e relativi programmi

L'attività di programmazione connessa all'esercizio di questa missione è legata all'esercizio delle attribuzioni di amministrazione e funzionamento delle attività collegate all'ordine pubblico e alla sicurezza a livello locale, alla polizia locale, commerciale ed amministrativa. Sono incluse in questo contesto le attività di supporto alla programmazione, al coordinamento e al monitoraggio delle relative politiche, oltre le forme di collaborazione con altre forze di polizia presenti sul territorio. Le competenze della polizia locale consistono nella attivazione di servizi e provvedimenti destinati alla difesa degli interessi pubblici meritevoli di tutela. I prospetti mostrano lo stanziamento aggiornato della missione con il relativo stato di realizzazione e grado d'ultimazione.

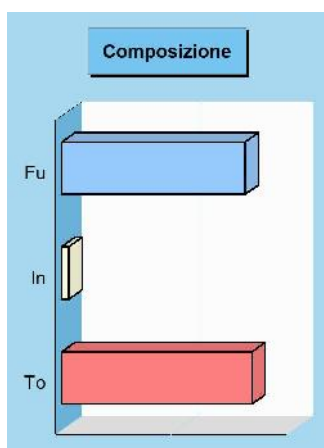

### Composizione contabile della missione 2023

Previsioni di competenza		Funzionam.	Investim.	Totale
Correnti	(+)	1.587.557,53	-	
In conto capitale	(+)	-	60.000,00	
Attività finanziarie	(+)	-	0,00	
Rimborso prestiti	(+)	0,00	-	
Chiusura anticipazioni	(+)	0,00	-	
<b>Totale (al lordo FPV)</b>	<b>(+)</b>	<b>1.587.557,53</b>	<b>60.000,00</b>	<b>1.647.557,53</b>
FPV spese correnti (FPV/U)	(-)	3.191,40	-	
FPV spese C/cap. (FPV/U)	(-)	-	0,00	
<b>Programmazione effettiva</b>		<b>1.584.366,13</b>	<b>60.000,00</b>	<b>1.644.366,13</b>

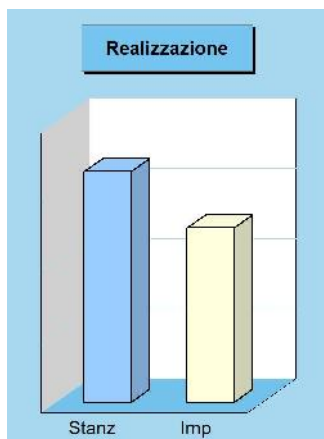

### Stato di realizzazione della missione 2023

Destinazione della spesa		Stanziamenti	Impegni	% Impegnato
Correnti	(+)	1.587.557,53	1.240.009,07	
In conto capitale	(+)	60.000,00	3.390,00	
Attività finanziarie	(+)	0,00	0,00	
Rimborso prestiti	(+)	0,00	0,00	
Chiusura anticipazioni	(+)	0,00	0,00	
<b>Totale (al lordo FPV)</b>	<b>(+)</b>	<b>1.647.557,53</b>	<b>1.243.399,07</b>	<b>75,47%</b>
FPV spese correnti (FPV/U)	(-)	3.191,40	-	
FPV spese C/cap (FPV/U)	(-)	0,00	-	
<b>Programmazione effettiva</b>		<b>1.644.366,13</b>	<b>1.243.399,07</b>	<b>75,62%</b>

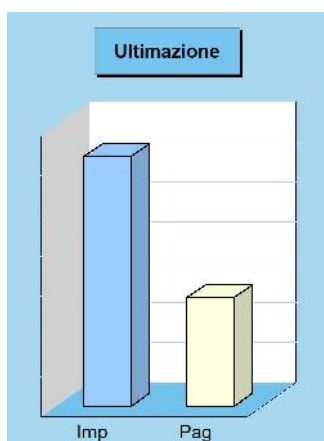

### Grado di ultimazione della missione 2023

Destinazione della spesa		Impegni	Pagamenti	% Pagato
Correnti	(+)	1.240.009,07	541.850,17	
In conto capitale	(+)	3.390,00	0,00	
Attività finanziarie	(+)	0,00	0,00	
Rimborso prestiti	(+)	0,00	0,00	
Chiusura anticipazioni	(+)	0,00	0,00	
<b>Totale (al lordo FPV)</b>	<b>(+)</b>	<b>1.243.399,07</b>	<b>541.850,17</b>	<b>43,58%</b>
FPV spese correnti (FPV/U)	(-)	-	-	
FPV spese C/cap (FPV/U)	(-)	-	-	
<b>Programmazione effettiva</b>		<b>1.243.399,07</b>	<b>541.850,17</b>	<b>43,58%</b>

## Stanziamenti

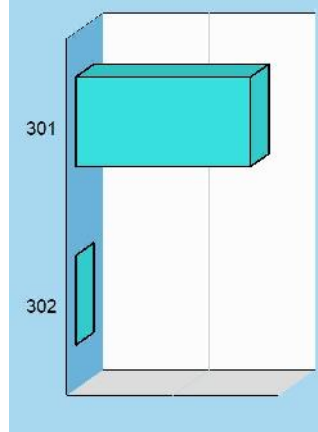

## Composizione contabile dei Programmi 2023

Previsioni di competenza		Funzionam.	Investim.	Totale
301 Polizia locale e amministrativa	(+)	1.587.557,53	60.000,00	1.647.557,53
302 Sicurezza urbana	(+)	0,00	0,00	0,00

Totale (al lordo FPV) (+)		1.587.557,53	60.000,00	<b>1.647.557,53</b>
FPV per spese correnti (FPV/U)	(-)	3.191,40	-	
FPV per spese in C/cap (FPV/U)	(-)	-	0,00	
Programmazione effettiva		<b>1.584.366,13</b>	<b>60.000,00</b>	<b>1.644.366,13</b>

## Impegni

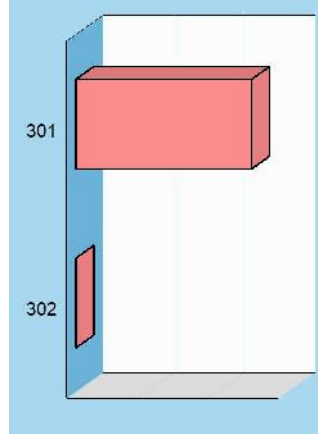

## Stato di realizzazione dei Programmi 2023

Destinazione della spesa		Stanziamenti	Impegni	% Impegnato
301 Polizia locale e amministrativa	(+)	1.647.557,53	1.243.399,07	75,47%
302 Sicurezza urbana	(+)	0,00	0,00	0,00%

Totale (al lordo FPV) (+)		1.647.557,53	1.243.399,07	<b>75,47%</b>
FPV per spese correnti (FPV/U)	(-)	3.191,40	-	
FPV per spese in C/cap (FPV/U)	(-)	0,00	-	
Programmazione effettiva		1.644.366,13	1.243.399,07	<b>75,62%</b>

## Pagamenti

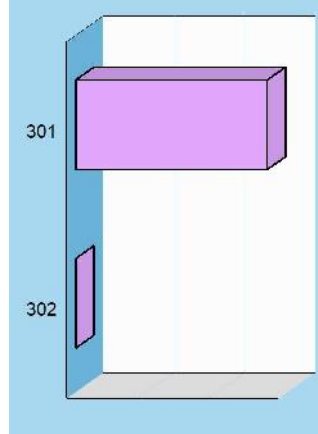

## Grado di ultimazione dei Programmi 2023

Destinazione della spesa		Impegni	Pagamenti	% Pagato
301 Polizia locale e amministrativa	(+)	1.243.399,07	541.850,17	43,58%
302 Sicurezza urbana	(+)	0,00	0,00	0,00%

Totale (al lordo FPV) (+)		1.243.399,07	541.850,17	<b>43,58%</b>
FPV per spese correnti (FPV/U)	(-)	-	-	
FPV per spese in C/cap (FPV/U)	(-)	-	-	
Programmazione effettiva		1.243.399,07	541.850,17	<b>43,58%</b>

## Istruzione e diritto allo studio

### Missione 04 e relativi programmi

La programmazione in tema di diritto allo studio abbraccia il funzionamento e l'erogazione di istruzione di qualunque ordine e grado per l'obbligo formativo e dei vari servizi connessi, come l'assistenza scolastica, il trasporto e la refezione, ivi inclusi gli interventi per l'edilizia scolastica e l'edilizia residenziale per il diritto allo studio. Sono incluse in questo contesto anche le attività di supporto alla programmazione, al coordinamento e al monitoraggio delle politiche per l'istruzione. Si tratta, pertanto, di ambiti operativi finalizzati a rendere effettivo il diritto allo studio. I prospetti di seguito riportati, con i corrispondenti grafici, mostrano la situazione aggiornata dello stanziamento destinato alla missione insieme al relativo stato di realizzazione e grado di ultimazione.



### Composizione contabile della missione 2023

Previsioni di competenza		Funzionam.	Investim.	Totale
Correnti	(+)	2.579.105,80	-	
In conto capitale	(+)	-	7.679.999,77	
Attività finanziarie	(+)	-	0,00	
Rimborso prestiti	(+)	0,00	-	
Chiusura anticipazioni	(+)	0,00	-	
<b>Totale (al lordo FPV)</b>	<b>(+)</b>	<b>2.579.105,80</b>	<b>7.679.999,77</b>	<b>10.259.105,57</b>
FPV spese correnti (FPV/U)	(-)	0,00	-	
FPV spese C/cap. (FPV/U)	(-)	-	0,00	
<b>Programmazione effettiva</b>		<b>2.579.105,80</b>	<b>7.679.999,77</b>	<b>10.259.105,57</b>

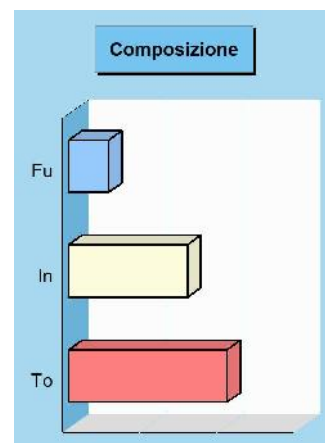

### Stato di realizzazione della missione 2023

Destinazione della spesa		Stanzamenti	Impegni	% Impegnato
Correnti	(+)	2.579.105,80	2.007.155,79	
In conto capitale	(+)	7.679.999,77	1.045.490,95	
Attività finanziarie	(+)	0,00	0,00	
Rimborso prestiti	(+)	0,00	0,00	
Chiusura anticipazioni	(+)	0,00	0,00	
<b>Totale (al lordo FPV)</b>	<b>(+)</b>	<b>10.259.105,57</b>	<b>3.052.646,74</b>	<b>29,76%</b>
FPV spese correnti (FPV/U)	(-)	0,00	-	
FPV spese C/cap (FPV/U)	(-)	0,00	-	
<b>Programmazione effettiva</b>		<b>10.259.105,57</b>	<b>3.052.646,74</b>	<b>29,76%</b>

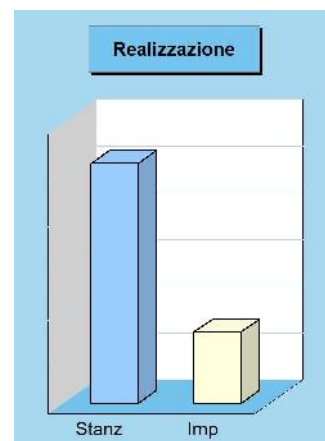

### Grado di ultimazione della missione 2023

Destinazione della spesa		Impegni	Pagamenti	% Pagato
Correnti	(+)	2.007.155,79	936.113,53	
In conto capitale	(+)	1.045.490,95	1.142,30	
Attività finanziarie	(+)	0,00	0,00	
Rimborso prestiti	(+)	0,00	0,00	
Chiusura anticipazioni	(+)	0,00	0,00	
<b>Totale (al lordo FPV)</b>	<b>(+)</b>	<b>3.052.646,74</b>	<b>937.255,83</b>	<b>30,70%</b>
FPV spese correnti (FPV/U)	(-)	-	-	
FPV spese C/cap (FPV/U)	(-)	-	-	
<b>Programmazione effettiva</b>		<b>3.052.646,74</b>	<b>937.255,83</b>	<b>30,70%</b>

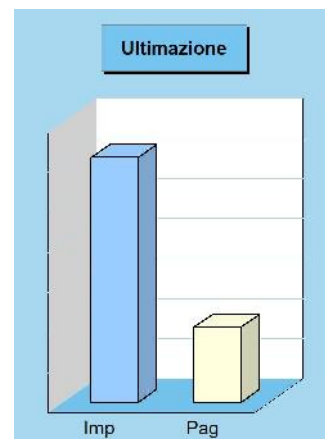

**Composizione contabile dei Programmi 2023**

Previsioni di competenza		Funzionam.	Investim.	Totale
401 Istruzione prescolastica	(+)	225.370,19	180.000,00	405.370,19
402 Altri ordini di istruzione	(+)	1.323.881,61	7.499.999,77	8.823.881,38
404 Istruzione universitaria	(+)	0,00	0,00	0,00
405 Istruzione tecnica superiore	(+)	0,00	0,00	0,00
406 Servizi ausiliari all'istruzione	(+)	636.900,00	0,00	636.900,00
407 Diritto allo studio	(+)	392.954,00	0,00	392.954,00
<b>Totale (al lordo FPV) (+)</b>		<b>2.579.105,80</b>	<b>7.679.999,77</b>	<b>10.259.105,57</b>
FPV per spese correnti (FPV/U)	(-)	0,00	-	
FPV per spese in C/cap (FPV/U)	(-)	-	0,00	
<b>Programmazione effettiva</b>		<b>2.579.105,80</b>	<b>7.679.999,77</b>	<b>10.259.105,57</b>

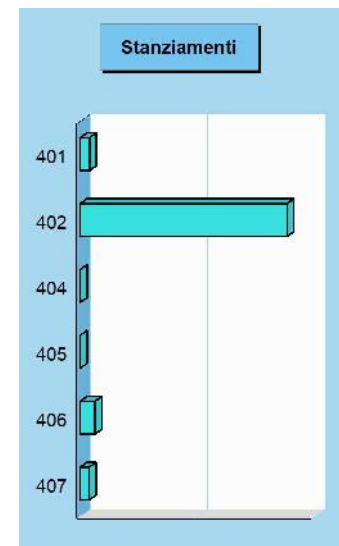
**Stato di realizzazione dei Programmi 2023**

Destinazione della spesa		Stanziamenti	Impegni	% Impegnato
401 Istruzione prescolastica	(+)	405.370,19	219.790,56	54,22%
402 Altri ordini di istruzione	(+)	8.823.881,38	2.063.441,76	23,38%
404 Istruzione universitaria	(+)	0,00	0,00	0,00%
405 Istruzione tecnica superiore	(+)	0,00	0,00	0,00%
406 Servizi ausiliari all'istruzione	(+)	636.900,00	445.300,00	69,92%
407 Diritto allo studio	(+)	392.954,00	324.114,42	82,48%
<b>Totale (al lordo FPV) (+)</b>		<b>10.259.105,57</b>	<b>3.052.646,74</b>	<b>29,76%</b>
FPV per spese correnti (FPV/U)	(-)	0,00	-	
FPV per spese in C/cap (FPV/U)	(-)	0,00	-	
<b>Programmazione effettiva</b>		<b>10.259.105,57</b>	<b>3.052.646,74</b>	<b>29,76%</b>

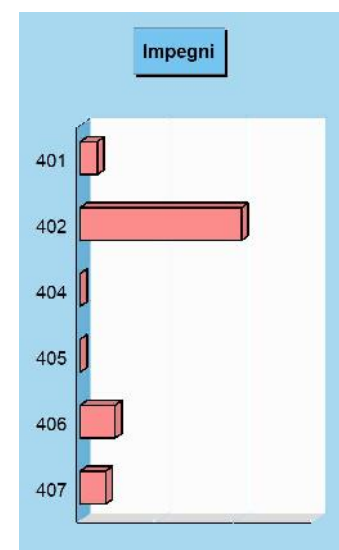
**Grado di ultimazione dei Programmi 2023**

Destinazione della spesa		Impegni	Pagamenti	% Pagato
401 Istruzione prescolastica	(+)	219.790,56	91.434,09	41,60%
402 Altri ordini di istruzione	(+)	2.063.441,76	402.714,05	19,52%
404 Istruzione universitaria	(+)	0,00	0,00	0,00%
405 Istruzione tecnica superiore	(+)	0,00	0,00	0,00%
406 Servizi ausiliari all'istruzione	(+)	445.300,00	323.199,69	72,58%
407 Diritto allo studio	(+)	324.114,42	119.908,00	37,00%
<b>Totale (al lordo FPV) (+)</b>		<b>3.052.646,74</b>	<b>937.255,83</b>	<b>30,70%</b>
FPV per spese correnti (FPV/U)	(-)	-	-	
FPV per spese in C/cap (FPV/U)	(-)	-	-	
<b>Programmazione effettiva</b>		<b>3.052.646,74</b>	<b>937.255,83</b>	<b>30,70%</b>

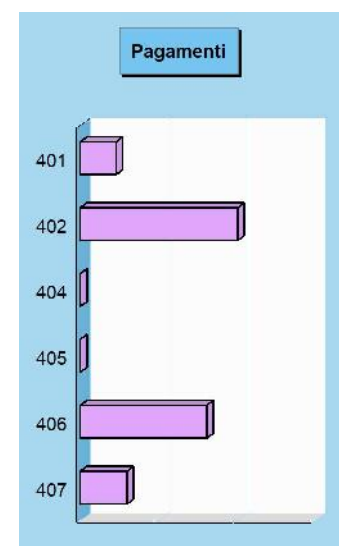



## Valorizzazione beni e attiv. culturali

### Missione 05 e relativi programmi

Appartengono alla missione, suddivisa nei corrispondenti programmi, l'amministrazione e il funzionamento delle prestazioni di tutela e sostegno, di ristrutturazione e manutenzione, dei beni di interesse storico, artistico e culturale e del patrimonio archeologico e architettonico. Rientrano nel campo l'amministrazione, il funzionamento e l'erogazione di servizi culturali, con il sostegno alle strutture e attività culturali non finalizzate al turismo, incluso quindi il supporto alla programmazione, al coordinamento e al monitoraggio delle relative politiche. I prospetti seguenti, con i corrispondenti grafici, mostrano la situazione aggiornata dello stanziamento destinato alla missione insieme al relativo stato di realizzazione e il grado di ultimazione.

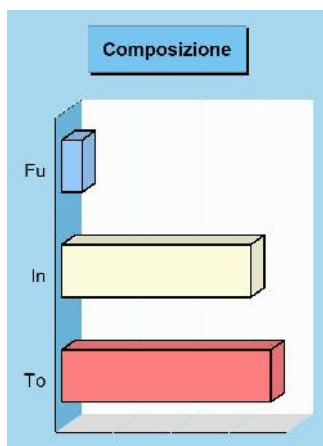

### Composizione contabile della missione 2023

Previsioni di competenza		Funzionam.	Investim.	Totale
Correnti	(+)	710.362,83	-	
In conto capitale	(+)	-	6.534.000,00	
Attività finanziarie	(+)	-	0,00	
Rimborso prestiti	(+)	0,00	-	
Chiusura anticipazioni	(+)	0,00	-	
<b>Totale (al lordo FPV)</b>	<b>(+)</b>	<b>710.362,83</b>	<b>6.534.000,00</b>	<b>7.244.362,83</b>
FPV spese correnti (FPV/U)	(-)	10.626,99	-	
FPV spese C/cap. (FPV/U)	(-)	-	0,00	
<b>Programmazione effettiva</b>		<b>699.735,84</b>	<b>6.534.000,00</b>	<b>7.233.735,84</b>

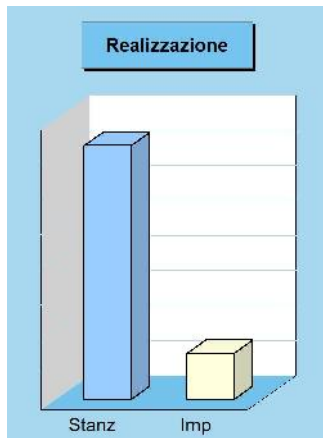

### Stato di realizzazione della missione 2023

Destinazione della spesa		Stanziamenti	Impegni	% Impegnato
Correnti	(+)	710.362,83	549.850,88	
In conto capitale	(+)	6.534.000,00	768.814,94	
Attività finanziarie	(+)	0,00	0,00	
Rimborso prestiti	(+)	0,00	0,00	
Chiusura anticipazioni	(+)	0,00	0,00	
<b>Totale (al lordo FPV)</b>	<b>(+)</b>	<b>7.244.362,83</b>	<b>1.318.665,82</b>	<b>18,20%</b>
FPV spese correnti (FPV/U)	(-)	10.626,99	-	
FPV spese C/cap (FPV/U)	(-)	0,00	-	
<b>Programmazione effettiva</b>		<b>7.233.735,84</b>	<b>1.318.665,82</b>	<b>18,23%</b>

### Grado di ultimazione della missione 2023

Destinazione della spesa		Impegni	Pagamenti	% Pagato
Correnti	(+)	549.850,88	243.751,98	
In conto capitale	(+)	768.814,94	0,00	
Attività finanziarie	(+)	0,00	0,00	
Rimborso prestiti	(+)	0,00	0,00	
Chiusura anticipazioni	(+)	0,00	0,00	
<b>Totale (al lordo FPV)</b>	<b>(+)</b>	<b>1.318.665,82</b>	<b>243.751,98</b>	<b>18,48%</b>
FPV spese correnti (FPV/U)	(-)	-	-	
FPV spese C/cap (FPV/U)	(-)	-	-	
<b>Programmazione effettiva</b>		<b>1.318.665,82</b>	<b>243.751,98</b>	<b>18,48%</b>

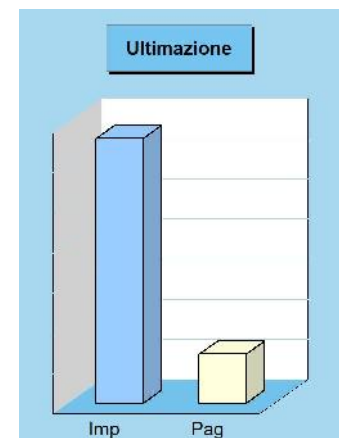

## Stanziamenti

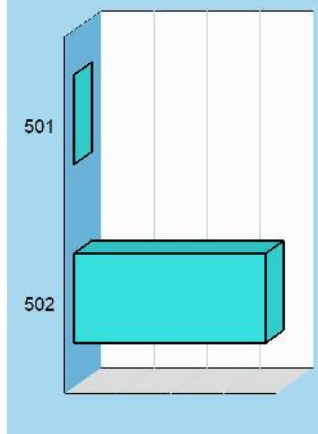

## Composizione contabile dei Programmi 2023

Previsioni di competenza		Funzionam.	Investim.	Totale
501 Beni di interesse storico	(+)	0,00	0,00	0,00
502 Cultura e interventi culturali	(+)	710.362,83	6.534.000,00	7.244.362,83
Totale (al lordo FPV) (+)		710.362,83	6.534.000,00	<b>7.244.362,83</b>
FPV per spese correnti (FPV/U)	(-)	10.626,99	-	
FPV per spese in C/cap (FPV/U)	(-)	-	0,00	
Programmazione effettiva		<b>699.735,84</b>	<b>6.534.000,00</b>	<b>7.233.735,84</b>

## Impegni

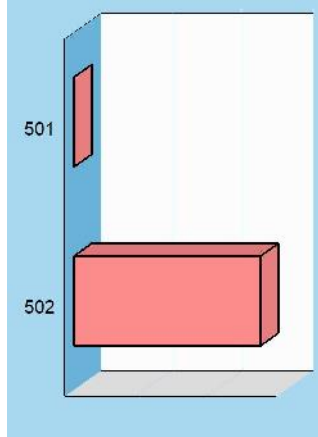

## Stato di realizzazione dei Programmi 2023

Destinazione della spesa		Stanziamenti	Impegni	% Impegnato
501 Beni di interesse storico	(+)	0,00	0,00	0,00%
502 Cultura e interventi culturali	(+)	7.244.362,83	1.318.665,82	18,20%
Totale (al lordo FPV) (+)		7.244.362,83	1.318.665,82	<b>18,20%</b>
FPV per spese correnti (FPV/U)	(-)	10.626,99	-	
FPV per spese in C/cap (FPV/U)	(-)	0,00	-	
Programmazione effettiva		7.233.735,84	1.318.665,82	<b>18,23%</b>

## Grado di ultimazione dei Programmi 2023

Destinazione della spesa		Impegni	Pagamenti	% Pagato
501 Beni di interesse storico	(+)	0,00	0,00	0,00%
502 Cultura e interventi culturali	(+)	1.318.665,82	243.751,98	18,48%
Totale (al lordo FPV) (+)		1.318.665,82	243.751,98	<b>18,48%</b>
FPV per spese correnti (FPV/U)	(-)	-	-	
FPV per spese in C/cap (FPV/U)	(-)	-	-	
Programmazione effettiva		1.318.665,82	243.751,98	<b>18,48%</b>

## Pagamenti

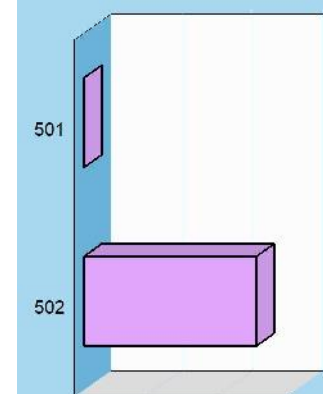

## Politica giovanile, sport e tempo libero

### Missione 06 e relativi programmi

Le funzioni esercitate nel campo sportivo e ricreativo riguardano la gestione dell'impiantistica sportiva in tutti i suoi aspetti, che vanno dalla costruzione e manutenzione degli impianti e delle attrezzature alla concreta gestione operativa dei servizi attivati. Queste attribuzioni si estendono fino a ricomprendervi l'organizzazione diretta o l'intervento contributivo nelle manifestazioni a carattere sportivo o ricreativo. Appartengono a questo genere di missione, pertanto, l'amministrazione e funzionamento di attività sportive, ricreative e per i giovani, incluse la fornitura di servizi sportivi e ricreativi. I prospetti, con i corrispondenti grafici, mostrano la situazione aggiornata dello stanziamento destinato alla missione insieme al relativo stato di realizzazione e grado di ultimazione.

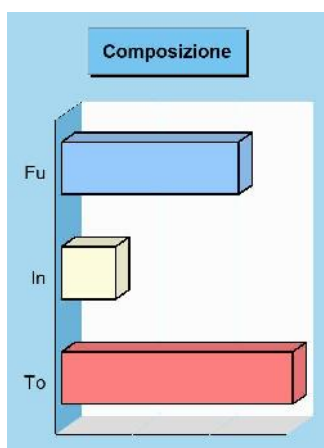

### Composizione contabile della missione 2023

Previsioni di competenza		Funzionam.	Investim.	Totale
Correnti	(+)	229.483,26	-	
In conto capitale	(+)	-	70.000,00	
Attività finanziarie	(+)	-	0,00	
Rimborso prestiti	(+)	0,00	-	
Chiusura anticipazioni	(+)	0,00	-	
<b>Totale (al lordo FPV)</b>	<b>(+)</b>	<b>229.483,26</b>	<b>70.000,00</b>	<b>299.483,26</b>
FPV spese correnti (FPV/U)	(-)	0,00	-	
FPV spese C/cap. (FPV/U)	(-)	-	0,00	
<b>Programmazione effettiva</b>		<b>229.483,26</b>	<b>70.000,00</b>	<b>299.483,26</b>

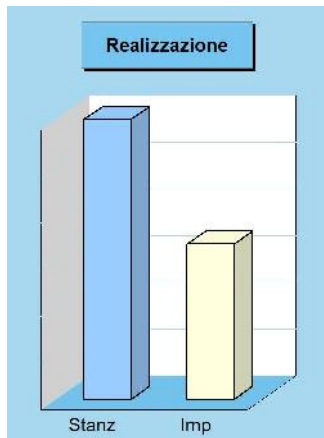

### Stato di realizzazione della missione 2023

Destinazione della spesa		Stanzamenti	Impegni	% Impegnato
Correnti	(+)	229.483,26	165.850,59	
In conto capitale	(+)	70.000,00	0,00	
Attività finanziarie	(+)	0,00	0,00	
Rimborso prestiti	(+)	0,00	0,00	
Chiusura anticipazioni	(+)	0,00	0,00	
<b>Totale (al lordo FPV)</b>	<b>(+)</b>	<b>299.483,26</b>	<b>165.850,59</b>	<b>55,38%</b>
FPV spese correnti (FPV/U)	(-)	0,00	-	
FPV spese C/cap (FPV/U)	(-)	0,00	-	
<b>Programmazione effettiva</b>		<b>299.483,26</b>	<b>165.850,59</b>	<b>55,38%</b>

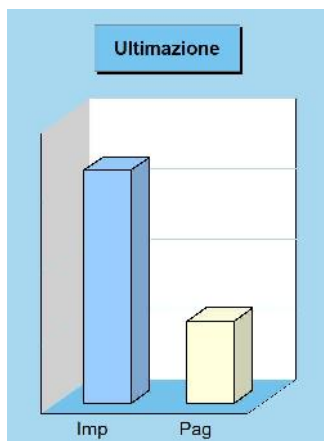

### Grado di ultimazione della missione 2023

Destinazione della spesa		Impegni	Pagamenti	% Pagato
Correnti	(+)	165.850,59	58.342,35	
In conto capitale	(+)	0,00	0,00	
Attività finanziarie	(+)	0,00	0,00	
Rimborso prestiti	(+)	0,00	0,00	
Chiusura anticipazioni	(+)	0,00	0,00	
<b>Totale (al lordo FPV)</b>	<b>(+)</b>	<b>165.850,59</b>	<b>58.342,35</b>	<b>35,18%</b>
FPV spese correnti (FPV/U)	(-)	-	-	
FPV spese C/cap (FPV/U)	(-)	-	-	
<b>Programmazione effettiva</b>		<b>165.850,59</b>	<b>58.342,35</b>	<b>35,18%</b>

## Stanziamenti

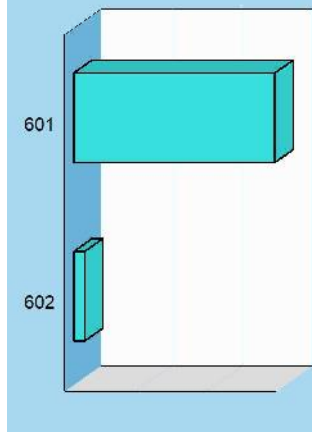

## Composizione contabile dei Programmi 2023

Previsioni di competenza		Funzionam.	Investim.	Totale
601 Sport e tempo libero	(+)	214.483,26	70.000,00	284.483,26
602 Giovani	(+)	15.000,00	0,00	15.000,00
Totale (al lordo FPV) (+)		229.483,26	70.000,00	<b>299.483,26</b>
FPV per spese correnti (FPV/U)	(-)	0,00	-	
FPV per spese in C/cap (FPV/U)	(-)	-	0,00	
Programmazione effettiva		<b>229.483,26</b>	<b>70.000,00</b>	<b>299.483,26</b>

## Impegni

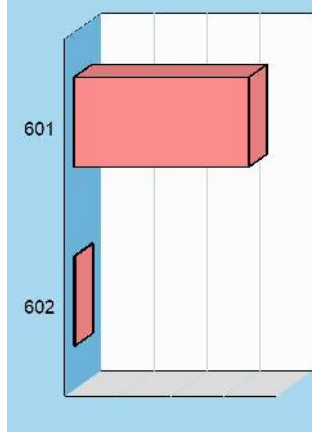

## Stato di realizzazione dei Programmi 2023

Destinazione della spesa		Stanziamenti	Impegni	% Impegnato
601 Sport e tempo libero	(+)	284.483,26	164.898,99	57,96%
602 Giovani	(+)	15.000,00	951,60	6,34%
Totale (al lordo FPV) (+)		299.483,26	165.850,59	<b>55,38%</b>
FPV per spese correnti (FPV/U)	(-)	0,00	-	
FPV per spese in C/cap (FPV/U)	(-)	0,00	-	
Programmazione effettiva		299.483,26	165.850,59	<b>55,38%</b>

## Pagamenti

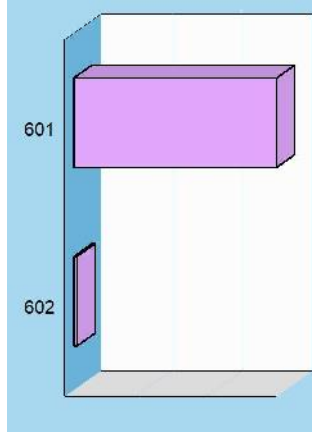

## Grado di ultimazione dei Programmi 2023

Destinazione della spesa		Impegni	Pagamenti	% Pagato
601 Sport e tempo libero	(+)	164.898,99	57.390,75	34,80%
602 Giovani	(+)	951,60	951,60	100,00%
Totale (al lordo FPV) (+)		165.850,59	58.342,35	<b>35,18%</b>
FPV per spese correnti (FPV/U)	(-)	-	-	
FPV per spese in C/cap (FPV/U)	(-)	-	-	
Programmazione effettiva		165.850,59	58.342,35	<b>35,18%</b>

## Assetto territorio, edilizia abitativa

### Missione 08 e relativi programmi

I principali strumenti di programmazione che interessano la gestione del territorio e l'urbanistica sono il piano regolatore generale, il piano particolareggiato e quello strutturale, il programma di fabbricazione, il piano urbanistico ed il regolamento edilizio. Questi strumenti delimitano l'assetto e l'urbanizzazione del territorio individuando i vincoli di natura urbanistica ed edilizia, con la conseguente definizione della destinazione di tutte le aree comprese nei confini della realtà locale amministrata dall'ente. I prospetti che seguono, con i corrispondenti grafici posti a lato, mostrano la situazione aggiornata dello stanziamento destinato alla missione e suoi programmi, insieme al relativo stato di realizzazione ed il grado di ultimazione.

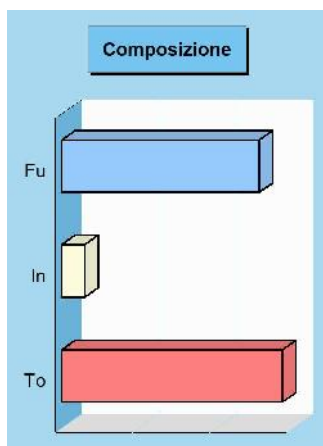

### Composizione contabile della missione 2023

Previsioni di competenza		Funzionam.	Investim.	Totale
Correnti	(+)	512.050,64	-	
In conto capitale	(+)	-	60.000,00	
Attività finanziarie	(+)	-	0,00	
Rimborso prestiti	(+)	0,00	-	
Chiusura anticipazioni	(+)	0,00	-	
<b>Totale (al lordo FPV)</b>	<b>(+)</b>	<b>512.050,64</b>	<b>60.000,00</b>	<b>572.050,64</b>
FPV spese correnti (FPV/U)	(-)	0,00	-	
FPV spese C/cap. (FPV/U)	(-)	-	0,00	
<b>Programmazione effettiva</b>		<b>512.050,64</b>	<b>60.000,00</b>	<b>572.050,64</b>

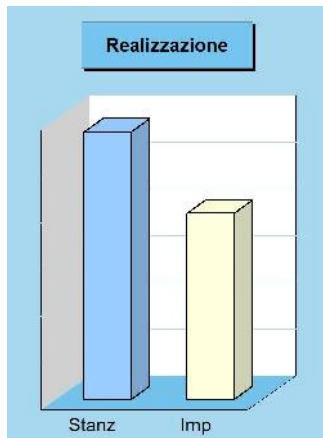

### Stato di realizzazione della missione 2023

Destinazione della spesa		Stanziamenti	Impegni	% Impegnato
Correnti	(+)	512.050,64	398.613,32	
In conto capitale	(+)	60.000,00	0,00	
Attività finanziarie	(+)	0,00	0,00	
Rimborso prestiti	(+)	0,00	0,00	
Chiusura anticipazioni	(+)	0,00	0,00	
<b>Totale (al lordo FPV)</b>	<b>(+)</b>	<b>572.050,64</b>	<b>398.613,32</b>	<b>69,68%</b>
FPV spese correnti (FPV/U)	(-)	0,00	-	
FPV spese C/cap (FPV/U)	(-)	0,00	-	
<b>Programmazione effettiva</b>		<b>572.050,64</b>	<b>398.613,32</b>	<b>69,68%</b>

### Grado di ultimazione della missione 2023

Destinazione della spesa		Impegni	Pagamenti	% Pagato
Correnti	(+)	398.613,32	122.187,22	
In conto capitale	(+)	0,00	0,00	
Attività finanziarie	(+)	0,00	0,00	
Rimborso prestiti	(+)	0,00	0,00	
Chiusura anticipazioni	(+)	0,00	0,00	
<b>Totale (al lordo FPV)</b>	<b>(+)</b>	<b>398.613,32</b>	<b>122.187,22</b>	<b>30,65%</b>
FPV spese correnti (FPV/U)	(-)	-	-	
FPV spese C/cap (FPV/U)	(-)	-	-	
<b>Programmazione effettiva</b>		<b>398.613,32</b>	<b>122.187,22</b>	<b>30,65%</b>

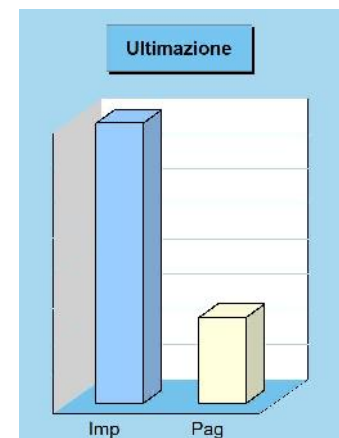

## Stanziameti

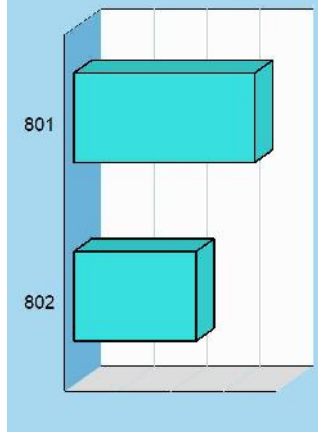

## Composizione contabile dei Programmi 2023

Previsioni di competenza		Funzionam.	Investim.	Totale
801 Urbanistica e territorio	(+)	281.246,90	60.000,00	341.246,90
802 Edilizia pubblica	(+)	230.803,74	0,00	230.803,74
Totale (al lordo FPV) (+)		512.050,64	60.000,00	<b>572.050,64</b>
FPV per spese correnti (FPV/U)	(-)	0,00	-	
FPV per spese in C/cap (FPV/U)	(-)	-	0,00	
Programmazione effettiva		<b>512.050,64</b>	<b>60.000,00</b>	<b>572.050,64</b>

## Impegni

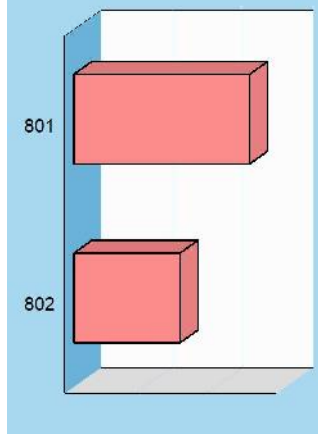

## Stato di realizzazione dei Programmi 2023

Destinazione della spesa		Stanziameti	Impegni	% Impegnato
801 Urbanistica e territorio	(+)	341.246,90	248.236,77	72,74%
802 Edilizia pubblica	(+)	230.803,74	150.376,55	65,15%
Totale (al lordo FPV) (+)		572.050,64	398.613,32	<b>69,68%</b>
FPV per spese correnti (FPV/U)	(-)	0,00	-	
FPV per spese in C/cap (FPV/U)	(-)	0,00	-	
Programmazione effettiva		572.050,64	398.613,32	<b>69,68%</b>

## Grado di ultimazione dei Programmi 2023

Destinazione della spesa		Impegni	Pagamenti	% Pagato
801 Urbanistica e territorio	(+)	248.236,77	81.245,25	32,73%
802 Edilizia pubblica	(+)	150.376,55	40.941,97	27,23%
Totale (al lordo FPV) (+)		398.613,32	122.187,22	<b>30,65%</b>
FPV per spese correnti (FPV/U)	(-)	-	-	
FPV per spese in C/cap (FPV/U)	(-)	-	-	
Programmazione effettiva		398.613,32	122.187,22	<b>30,65%</b>

## Pagamenti

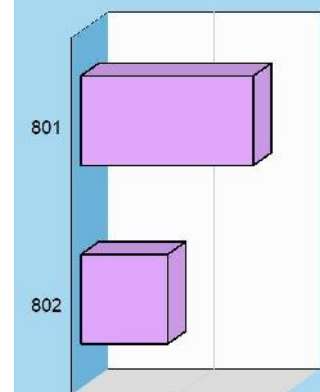

## Sviluppo sostenibile e tutela ambiente

### Missione 09 e relativi programmi

Le funzioni attribuite all'ente in materia di gestione del territorio e dell'ambiente hanno assunto una crescente importanza, dovuta alla maggiore sensibilità del cittadino e dell'amministrazione verso un approccio che garantisca un ordinato sviluppo socio/economico del territorio, il più possibile compatibile con il rispetto e la valorizzazione dell'ambiente. La programmazione, in questo contesto, abbraccia l'amministrazione e il funzionamento delle attività e dei servizi connessi alla tutela dell'ambiente, del territorio, delle risorse naturali e delle biodiversità, la difesa del suolo dall'inquinamento, la tutela dell'acqua e dell'aria. I prospetti mostrano la situazione aggiornata dello stanziamento destinato alla missione insieme al relativo stato di realizzazione e grado di ultimazione.

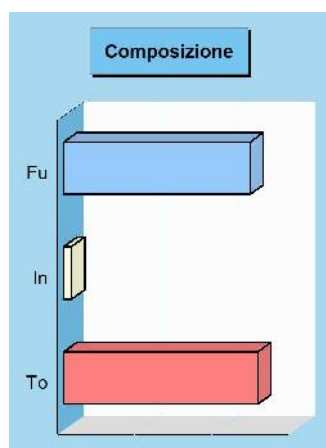

### Composizione contabile della missione 2023

Previsioni di competenza		Funzionam.	Investim.	Totale
Correnti	(+)	4.835.727,50	-	
In conto capitale	(+)	-	640.815,02	
Attività finanziarie	(+)	-	0,00	
Rimborso prestiti	(+)	0,00	-	
Chiusura anticipazioni	(+)	0,00	-	
<b>Totale (al lordo FPV)</b>	<b>(+)</b>	<b>4.835.727,50</b>	<b>640.815,02</b>	<b>5.476.542,52</b>
FPV spese correnti (FPV/U)	(-)	5.038,60	-	
FPV spese C/cap. (FPV/U)	(-)	-	440.815,02	
<b>Programmazione effettiva</b>		<b>4.830.688,90</b>	<b>200.000,00</b>	<b>5.030.688,90</b>

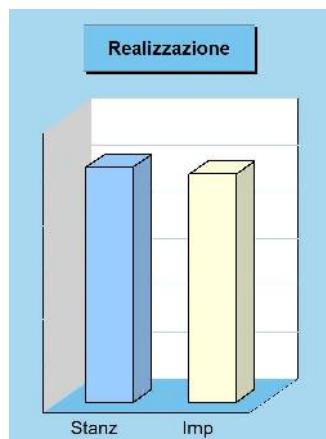

### Stato di realizzazione della missione 2023

Destinazione della spesa		Stanziamenti	Impegni	% Impegnato
Correnti	(+)	4.835.727,50	4.440.744,19	
In conto capitale	(+)	640.815,02	440.815,02	
Attività finanziarie	(+)	0,00	0,00	
Rimborso prestiti	(+)	0,00	0,00	
Chiusura anticipazioni	(+)	0,00	0,00	
<b>Totale (al lordo FPV)</b>	<b>(+)</b>	<b>5.476.542,52</b>	<b>4.881.559,21</b>	<b>89,14%</b>
FPV spese correnti (FPV/U)	(-)	5.038,60	-	
FPV spese C/cap (FPV/U)	(-)	440.815,02	-	
<b>Programmazione effettiva</b>		<b>5.030.688,90</b>	<b>4.881.559,21</b>	<b>97,04%</b>

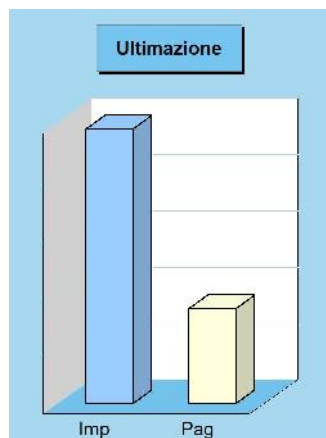

### Grado di ultimazione della missione 2023

Destinazione della spesa		Impegni	Pagamenti	% Pagato
Correnti	(+)	4.440.744,19	1.687.602,07	
In conto capitale	(+)	440.815,02	0,00	
Attività finanziarie	(+)	0,00	0,00	
Rimborso prestiti	(+)	0,00	0,00	
Chiusura anticipazioni	(+)	0,00	0,00	
<b>Totale (al lordo FPV)</b>	<b>(+)</b>	<b>4.881.559,21</b>	<b>1.687.602,07</b>	<b>34,57%</b>
FPV spese correnti (FPV/U)	(-)	-	-	
FPV spese C/cap (FPV/U)	(-)	-	-	
<b>Programmazione effettiva</b>		<b>4.881.559,21</b>	<b>1.687.602,07</b>	<b>34,57%</b>

## Stanziamenti

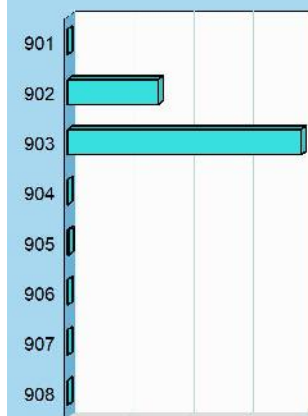

## Composizione contabile dei Programmi 2023

Previsioni di competenza	Funzionam.	Investim.	Totale
901 Difesa suolo (+)	0,00	0,00	0,00
902 Tutela e recupero ambiente (+)	884.669,05	640.815,02	1.525.484,07
903 Rifiuti (+)	3.926.558,45	0,00	3.926.558,45
904 Servizio idrico integrato (+)	0,00	0,00	0,00
905 Parchi, natura e foreste (+)	24.500,00	0,00	24.500,00
906 Risorse idriche (+)	0,00	0,00	0,00
907 Sviluppo territorio montano (+)	0,00	0,00	0,00
908 Qualità dell'aria e inquinamento (+)	0,00	0,00	0,00
<b>Totale (al lordo FPV) (+)</b>	<b>4.835.727,50</b>	<b>640.815,02</b>	<b>5.476.542,52</b>
FPV per spese correnti (FPV/U) (-)	5.038,60	-	
FPV per spese in C/cap (FPV/U) (-)	-	440.815,02	
<b>Programmazione effettiva</b>	<b>4.830.688,90</b>	<b>200.000,00</b>	<b>5.030.688,90</b>

## Impegni

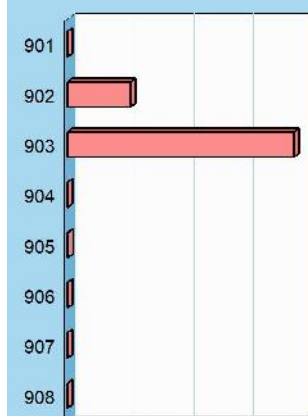

## Stato di realizzazione dei Programmi 2023

Destinazione della spesa	Stanziamenti	Impegni	% Impegnato
901 Difesa suolo (+)	0,00	0,00	0,00%
902 Tutela e recupero ambiente (+)	1.525.484,07	1.058.275,94	69,37%
903 Rifiuti (+)	3.926.558,45	3.806.283,27	96,94%
904 Servizio idrico integrato (+)	0,00	0,00	0,00%
905 Parchi, natura e foreste (+)	24.500,00	17.000,00	69,39%
906 Risorse idriche (+)	0,00	0,00	0,00%
907 Sviluppo territorio montano (+)	0,00	0,00	0,00%
908 Qualità dell'aria e inquinamento (+)	0,00	0,00	0,00%
<b>Totale (al lordo FPV) (+)</b>	<b>5.476.542,52</b>	<b>4.881.559,21</b>	<b>89,14%</b>
FPV per spese correnti (FPV/U) (-)	5.038,60	-	
FPV per spese in C/cap (FPV/U) (-)	440.815,02	-	
<b>Programmazione effettiva</b>	<b>5.030.688,90</b>	<b>4.881.559,21</b>	<b>97,04%</b>

## Pagamenti

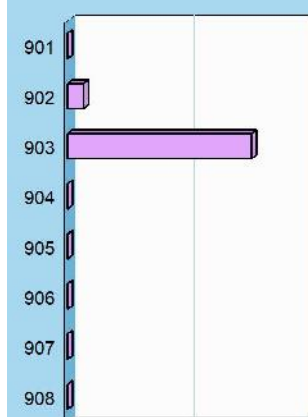

## Grado di ultimazione dei Programmi 2023

Destinazione della spesa	Impegni	Pagamenti	% Pagato
901 Difesa suolo (+)	0,00	0,00	0,00%
902 Tutela e recupero ambiente (+)	1.058.275,94	135.356,46	12,79%
903 Rifiuti (+)	3.806.283,27	1.548.347,84	40,68%
904 Servizio idrico integrato (+)	0,00	0,00	0,00%
905 Parchi, natura e foreste (+)	17.000,00	3.897,77	22,93%
906 Risorse idriche (+)	0,00	0,00	0,00%
907 Sviluppo territorio montano (+)	0,00	0,00	0,00%
908 Qualità dell'aria e inquinamento (+)	0,00	0,00	0,00%
<b>Totale (al lordo FPV) (+)</b>	<b>4.881.559,21</b>	<b>1.687.602,07</b>	<b>34,57%</b>
FPV per spese correnti (FPV/U) (-)	-	-	
FPV per spese in C/cap (FPV/U) (-)	-	-	
<b>Programmazione effettiva</b>	<b>4.881.559,21</b>	<b>1.687.602,07</b>	<b>34,57%</b>



## Trasporti e diritto alla mobilità

### Missione 10 e relativi programmi

Le funzioni esercitate nella Missione interessano il campo della viabilità e dei trasporti, e riguardano sia la gestione della circolazione e della viabilità che l'illuminazione stradale locale. I riflessi economici di queste competenze possono abbracciare il bilancio investimenti e la gestione corrente. Competono all'ente locale l'amministrazione, il funzionamento e la regolamentazione delle attività inerenti la pianificazione, la gestione e l'erogazione di servizi relativi alla mobilità sul territorio, incluse le attività di supporto alla programmazione regionale. I prospetti che seguono, con i corrispondenti grafici posti a lato, mostrano la situazione aggiornata dello stanziamento destinato alla missione insieme al relativo stato di realizzazione ed il grado di ultimazione.



### Composizione contabile della missione 2023

Previsioni di competenza		Funzionam.	Investim.	Totale
Correnti	(+)	324.063,27	-	
In conto capitale	(+)	-	1.890.112,66	
Attività finanziarie	(+)	-	0,00	
Rimborso prestiti	(+)	0,00	-	
Chiusura anticipazioni	(+)	0,00	-	
<b>Totale (al lordo FPV)</b>	<b>(+)</b>	<b>324.063,27</b>	<b>1.890.112,66</b>	<b>2.214.175,93</b>
FPV spese correnti (FPV/U)	(-)	0,00	-	
FPV spese C/cap. (FPV/U)	(-)	-	5.844,18	
<b>Programmazione effettiva</b>		<b>324.063,27</b>	<b>1.884.268,48</b>	<b>2.208.331,75</b>

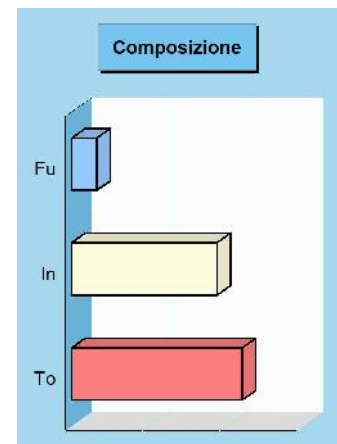

### Stato di realizzazione della missione 2023

Destinazione della spesa		Stanziamenti	Impegni	% Impegnato
Correnti	(+)	324.063,27	225.595,58	
In conto capitale	(+)	1.890.112,66	1.090.203,46	
Attività finanziarie	(+)	0,00	0,00	
Rimborso prestiti	(+)	0,00	0,00	
Chiusura anticipazioni	(+)	0,00	0,00	
<b>Totale (al lordo FPV)</b>	<b>(+)</b>	<b>2.214.175,93</b>	<b>1.315.799,04</b>	<b>59,43%</b>
FPV spese correnti (FPV/U)	(-)	0,00	-	
FPV spese C/cap (FPV/U)	(-)	5.844,18	-	
<b>Programmazione effettiva</b>		<b>2.208.331,75</b>	<b>1.315.799,04</b>	<b>59,58%</b>

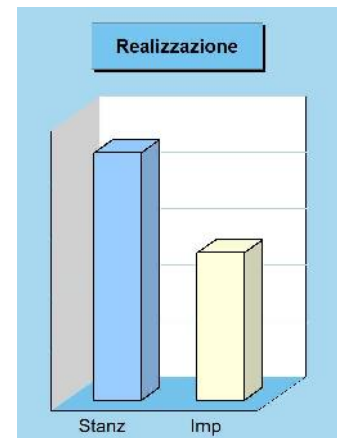

### Grado di ultimazione della missione 2023

Destinazione della spesa		Impegni	Pagamenti	% Pagato
Correnti	(+)	225.595,58	33.362,97	
In conto capitale	(+)	1.090.203,46	5.029,95	
Attività finanziarie	(+)	0,00	0,00	
Rimborso prestiti	(+)	0,00	0,00	
Chiusura anticipazioni	(+)	0,00	0,00	
<b>Totale (al lordo FPV)</b>	<b>(+)</b>	<b>1.315.799,04</b>	<b>38.392,92</b>	<b>2,92%</b>
FPV spese correnti (FPV/U)	(-)	-	-	
FPV spese C/cap (FPV/U)	(-)	-	-	
<b>Programmazione effettiva</b>		<b>1.315.799,04</b>	<b>38.392,92</b>	<b>2,92%</b>

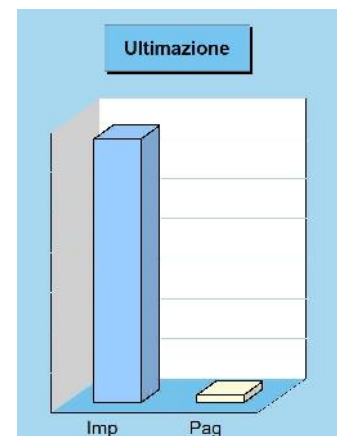

**Composizione contabile dei Programmi 2023**

Previsioni di competenza		Funzionam.	Investim.	Totale
1001 Trasporto ferroviario	(+)	5.000,00	0,00	5.000,00
1002 Trasporto pubblico locale	(+)	53.000,00	0,00	53.000,00
1003 Trasporto via d'acqua	(+)	0,00	0,00	0,00
1004 Altre modalità trasporto	(+)	0,00	0,00	0,00
1005 Viabilità e infrastrutture	(+)	266.063,27	1.890.112,66	2.156.175,93
<b>Totale (al lordo FPV) (+)</b>				
		<b>324.063,27</b>	<b>1.890.112,66</b>	<b>2.214.175,93</b>
FPV per spese correnti (FPV/U)	(-)	0,00	-	
FPV per spese in C/cap (FPV/U)	(-)	-	5.844,18	
<b>Programmazione effettiva</b>		<b>324.063,27</b>	<b>1.884.268,48</b>	<b>2.208.331,75</b>

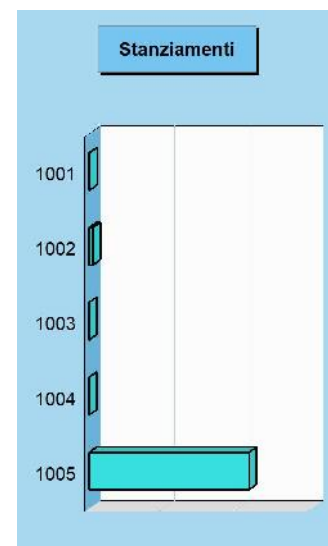
**Stato di realizzazione dei Programmi 2023**

Destinazione della spesa		Stanziamenti	Impegni	% Impegnato
1001 Trasporto ferroviario	(+)	5.000,00	5.000,00	100,00%
1002 Trasporto pubblico locale	(+)	53.000,00	51.000,00	96,23%
1003 Trasporto via d'acqua	(+)	0,00	0,00	0,00%
1004 Altre modalità trasporto	(+)	0,00	0,00	0,00%
1005 Viabilità e infrastrutture	(+)	2.156.175,93	1.259.799,04	58,43%
<b>Totale (al lordo FPV) (+)</b>				
		<b>2.214.175,93</b>	<b>1.315.799,04</b>	<b>59,43%</b>
FPV per spese correnti (FPV/U)	(-)	0,00	-	
FPV per spese in C/cap (FPV/U)	(-)	5.844,18	-	
<b>Programmazione effettiva</b>		<b>2.208.331,75</b>	<b>1.315.799,04</b>	<b>59,58%</b>

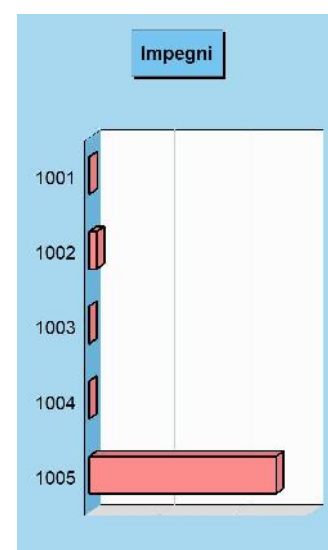
**Grado di ultimazione dei Programmi 2023**

Destinazione della spesa		Impegni	Pagamenti	% Pagato
1001 Trasporto ferroviario	(+)	5.000,00	0,00	0,00%
1002 Trasporto pubblico locale	(+)	51.000,00	26.433,66	51,83%
1003 Trasporto via d'acqua	(+)	0,00	0,00	0,00%
1004 Altre modalità trasporto	(+)	0,00	0,00	0,00%
1005 Viabilità e infrastrutture	(+)	1.259.799,04	11.959,26	0,95%
<b>Totale (al lordo FPV) (+)</b>				
		<b>1.315.799,04</b>	<b>38.392,92</b>	<b>2,92%</b>
FPV per spese correnti (FPV/U)	(-)	-	-	
FPV per spese in C/cap (FPV/U)	(-)	-	-	
<b>Programmazione effettiva</b>		<b>1.315.799,04</b>	<b>38.392,92</b>	<b>2,92%</b>

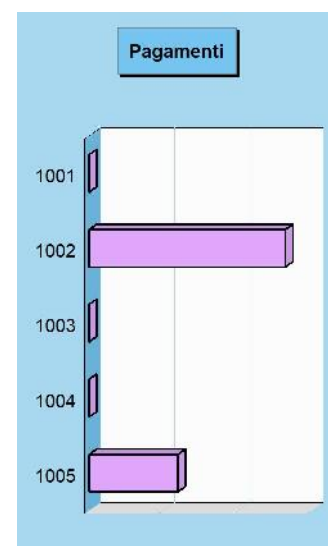

## Soccorso civile

### Missione 11 e relativi programmi

La presenza di rischi naturali o ambientali, unitamente all'accresciuta cultura della tutela e conservazione del territorio, produce un crescente interesse del cittadino verso questi aspetti evoluti di convivenza civile. L'ente può quindi esercitare ulteriori funzioni di protezione civile, e quindi di intervento e supporto nell'attività di previsione e prevenzione delle calamità. Appartengono alla Missione l'amministrazione e il funzionamento degli interventi di protezione civile sul territorio, la previsione, prevenzione, soccorso e gestione delle emergenze naturali. I prospetti seguenti, con i corrispondenti grafici posti a lato, mostrano la situazione aggiornata dello stanziamento destinato alla missione insieme al relativo stato di realizzazione ed il grado di ultimazione.

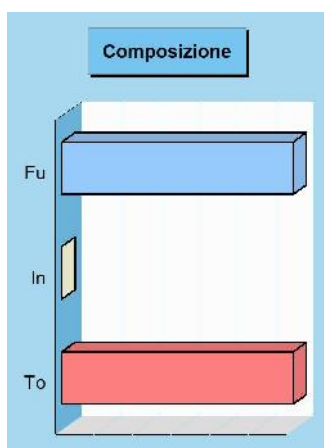

### Composizione contabile della missione 2023

Previsioni di competenza		Funzionam.	Investim.	Totale
Correnti	(+)	6.000,00	-	
In conto capitale	(+)	-	0,00	
Attività finanziarie	(+)	-	0,00	
Rimborso prestiti	(+)	0,00	-	
Chiusura anticipazioni	(+)	0,00	-	
<b>Totale (al lordo FPV)</b>	<b>(+)</b>	<b>6.000,00</b>	<b>0,00</b>	<b>6.000,00</b>
FPV spese correnti (FPV/U)	(-)	0,00	-	
FPV spese C/cap. (FPV/U)	(-)	-	0,00	
<b>Programmazione effettiva</b>		<b>6.000,00</b>	<b>0,00</b>	<b>6.000,00</b>

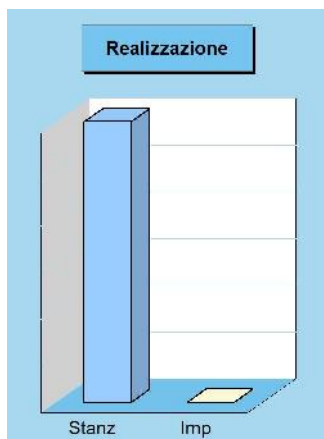

### Stato di realizzazione della missione 2023

Destinazione della spesa		Stanziamenti	Impegni	% Impegnato
Correnti	(+)	6.000,00	0,00	
In conto capitale	(+)	0,00	0,00	
Attività finanziarie	(+)	0,00	0,00	
Rimborso prestiti	(+)	0,00	0,00	
Chiusura anticipazioni	(+)	0,00	0,00	
<b>Totale (al lordo FPV)</b>	<b>(+)</b>	<b>6.000,00</b>	<b>0,00</b>	<b>0,00%</b>
FPV spese correnti (FPV/U)	(-)	0,00	-	
FPV spese C/cap. (FPV/U)	(-)	0,00	-	
<b>Programmazione effettiva</b>		<b>6.000,00</b>	<b>0,00</b>	<b>0,00%</b>

### Grado di ultimazione della missione 2023

Destinazione della spesa		Impegni	Pagamenti	% Pagato
Correnti	(+)	0,00	0,00	
In conto capitale	(+)	0,00	0,00	
Attività finanziarie	(+)	0,00	0,00	
Rimborso prestiti	(+)	0,00	0,00	
Chiusura anticipazioni	(+)	0,00	0,00	
<b>Totale (al lordo FPV)</b>	<b>(+)</b>	<b>0,00</b>	<b>0,00</b>	<b>0,00%</b>
FPV spese correnti (FPV/U)	(-)	-	-	
FPV spese C/cap. (FPV/U)	(-)	-	-	
<b>Programmazione effettiva</b>		<b>0,00</b>	<b>0,00</b>	<b>0,00%</b>

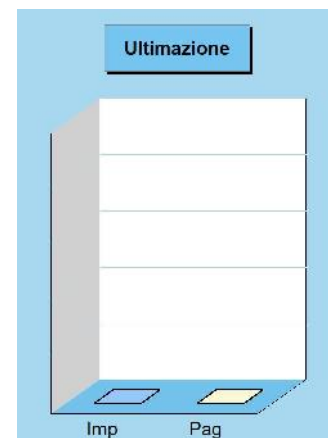

## Stanziameti

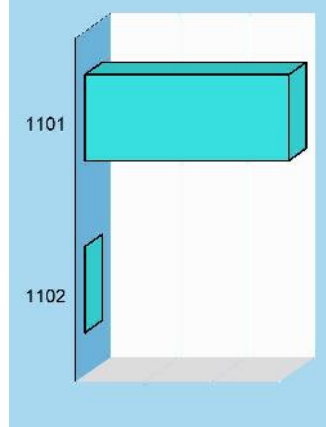

## Composizione contabile dei Programmi 2023

Previsioni di competenza		Funzionam.	Investim.	Totale
1101 Protezione civile	(+)	6.000,00	0,00	6.000,00
1102 Calamità naturali	(+)	0,00	0,00	0,00
Totale (al lordo FPV) (+)		6.000,00	0,00	<b>6.000,00</b>
FPV per spese correnti (FPV/U)	(-)	0,00	-	
FPV per spese in C/cap (FPV/U)	(-)	-	0,00	
Programmazione effettiva		<b>6.000,00</b>	<b>0,00</b>	<b>6.000,00</b>

## Impegni

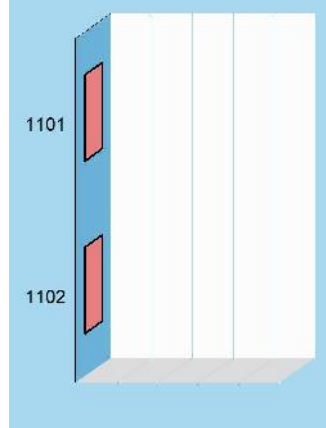

## Stato di realizzazione dei Programmi 2023

Destinazione della spesa		Stanziameti	Impegni	% Impegnato
1101 Protezione civile	(+)	6.000,00	0,00	0,00%
1102 Calamità naturali	(+)	0,00	0,00	0,00%
Totale (al lordo FPV) (+)		6.000,00	0,00	<b>0,00%</b>
FPV per spese correnti (FPV/U)	(-)	0,00	-	
FPV per spese in C/cap (FPV/U)	(-)	0,00	-	
Programmazione effettiva		6.000,00	0,00	<b>0,00%</b>

## Grado di ultimazione dei Programmi 2023

Destinazione della spesa		Impegni	Pagamenti	% Pagato
1101 Protezione civile	(+)	0,00	0,00	0,00%
1102 Calamità naturali	(+)	0,00	0,00	0,00%
Totale (al lordo FPV) (+)		0,00	0,00	<b>0,00%</b>
FPV per spese correnti (FPV/U)	(-)	-	-	
FPV per spese in C/cap (FPV/U)	(-)	-	-	
Programmazione effettiva		0,00	0,00	<b>0,00%</b>

## Pagamenti

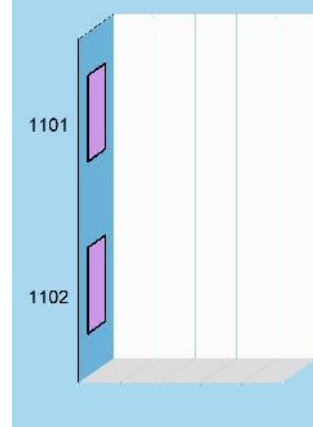

## Politica sociale e famiglia

### Missione 12 e relativi programmi

Le funzioni esercitate nel campo sociale riguardano aspetti molteplici della vita del cittadino che richiedono un intervento diretto o indiretto dell'ente dai primi anni di vita fino all'età senile. La politica sociale adottata nell'ambito territoriale ha riflessi importanti nella composizione del bilancio e nella programmazione di medio periodo, e questo sia per quanto riguarda la spesa corrente che gli investimenti. Questa missione include l'amministrazione, il funzionamento e la fornitura dei servizi in materia di protezione sociale a favore della famiglia, dei minori, degli anziani. I prospetti, con i grafici posti a lato, mostrano la situazione aggiornata dello stanziamento destinato alla missione insieme al relativo stato di realizzazione e grado di ultimazione.

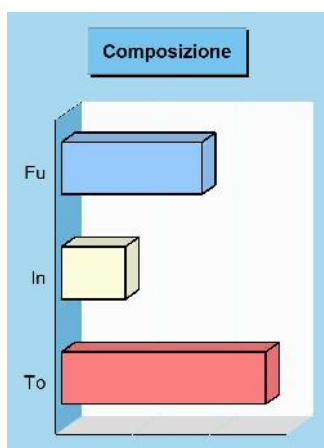

### Composizione contabile della missione 2023

Previsioni di competenza		Funzionam.	Investim.	Totale
Correnti	(+)	9.301.754,43	-	
In conto capitale	(+)	-	4.175.090,63	
Attività finanziarie	(+)	-	0,00	
Rimborso prestiti	(+)	0,00	-	
Chiusura anticipazioni	(+)	0,00	-	
<b>Totale (al lordo FPV)</b>	<b>(+)</b>	<b>9.301.754,43</b>	<b>4.175.090,63</b>	<b>13.476.845,06</b>
FPV spese correnti (FPV/U)	(-)	208.627,39	-	
FPV spese C/cap. (FPV/U)	(-)	-	51.723,62	
<b>Programmazione effettiva</b>		<b>9.093.127,04</b>	<b>4.123.367,01</b>	<b>13.216.494,05</b>

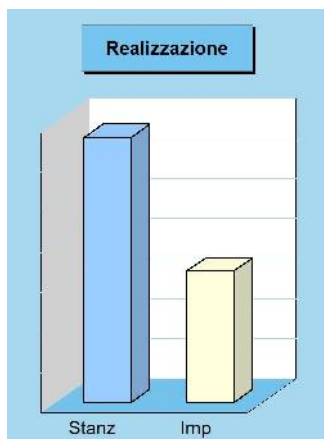

### Stato di realizzazione della missione 2023

Destinazione della spesa		Stanziamenti	Impegni	% Impegnato
Correnti	(+)	9.301.754,43	4.766.272,30	
In conto capitale	(+)	4.175.090,63	1.804.333,63	
Attività finanziarie	(+)	0,00	0,00	
Rimborso prestiti	(+)	0,00	0,00	
Chiusura anticipazioni	(+)	0,00	0,00	
<b>Totale (al lordo FPV)</b>	<b>(+)</b>	<b>13.476.845,06</b>	<b>6.570.605,93</b>	<b>48,75%</b>
FPV spese correnti (FPV/U)	(-)	208.627,39	-	
FPV spese C/cap (FPV/U)	(-)	51.723,62	-	
<b>Programmazione effettiva</b>		<b>13.216.494,05</b>	<b>6.570.605,93</b>	<b>49,72%</b>

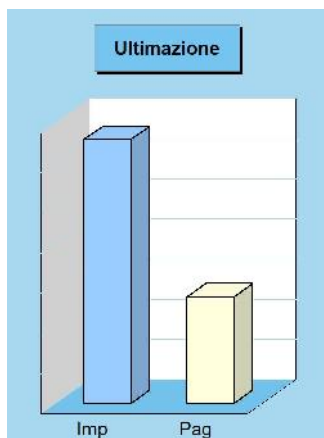

### Grado di ultimazione della missione 2023

Destinazione della spesa		Impegni	Pagamenti	% Pagato
Correnti	(+)	4.766.272,30	2.654.054,75	
In conto capitale	(+)	1.804.333,63	0,00	
Attività finanziarie	(+)	0,00	0,00	
Rimborso prestiti	(+)	0,00	0,00	
Chiusura anticipazioni	(+)	0,00	0,00	
<b>Totale (al lordo FPV)</b>	<b>(+)</b>	<b>6.570.605,93</b>	<b>2.654.054,75</b>	<b>40,39%</b>
FPV spese correnti (FPV/U)	(-)	-	-	
FPV spese C/cap (FPV/U)	(-)	-	-	
<b>Programmazione effettiva</b>		<b>6.570.605,93</b>	<b>2.654.054,75</b>	<b>40,39%</b>

## Stanziamenti

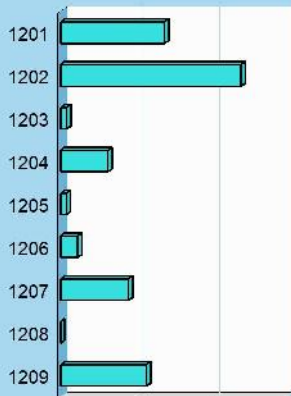

## Composizione contabile dei Programmi 2023

Previsioni di competenza		Funzionam.	Investim.	Totale
1201 Infanzia, minori e asilo nido	(+)	2.724.665,17	0,00	2.724.665,17
1202 Disabilità	(+)	2.809.970,65	1.925.090,63	4.735.061,28
1203 Anziani	(+)	162.569,74	0,00	162.569,74
1204 Esclusione sociale	(+)	1.239.245,03	0,00	1.239.245,03
1205 Famiglia	(+)	150.500,00	0,00	150.500,00
1206 Diritto alla casa	(+)	193.608,79	250.000,00	443.608,79
1207 Servizi sociosanitari e sociali	(+)	1.777.024,90	0,00	1.777.024,90
1208 Cooperazione e associazioni	(+)	0,00	0,00	0,00
1209 Cimiteri	(+)	244.170,15	2.000.000,00	2.244.170,15
<b>Totale (al lordo FPV) (+)</b>		<b>9.301.754,43</b>	<b>4.175.090,63</b>	<b>13.476.845,06</b>
FPV per spese correnti (FPV/U)	(-)	208.627,39	-	
FPV per spese in C/cap (FPV/U)	(-)	-	51.723,62	
<b>Programmazione effettiva</b>		<b>9.093.127,04</b>	<b>4.123.367,01</b>	<b>13.216.494,05</b>

## Impegni

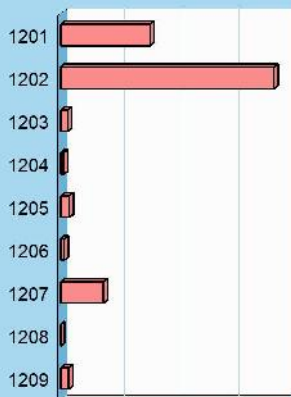

## Stato di realizzazione dei Programmi 2023

Destinazione della spesa		Stanziamenti	Impegni	% Impegnato
1201 Infanzia, minori e asilo nido	(+)	2.724.665,17	1.562.614,62	57,35%
1202 Disabilità	(+)	4.735.061,28	3.726.212,07	78,69%
1203 Anziani	(+)	162.569,74	123.555,97	76,00%
1204 Esclusione sociale	(+)	1.239.245,03	49.533,46	4,00%
1205 Famiglia	(+)	150.500,00	150.500,00	100,00%
1206 Diritto alla casa	(+)	443.608,79	64.751,10	14,60%
1207 Servizi sociosanitari e sociali	(+)	1.777.024,90	750.104,78	42,21%
1208 Cooperazione e associazioni	(+)	0,00	0,00	0,00%
1209 Cimiteri	(+)	2.244.170,15	143.333,93	6,39%
<b>Totale (al lordo FPV) (+)</b>		<b>13.476.845,06</b>	<b>6.570.605,93</b>	<b>48,75%</b>
FPV per spese correnti (FPV/U)	(-)	208.627,39	-	
FPV per spese in C/cap (FPV/U)	(-)	51.723,62	-	
<b>Programmazione effettiva</b>		<b>13.216.494,05</b>	<b>6.570.605,93</b>	<b>49,72%</b>

## Pagamenti

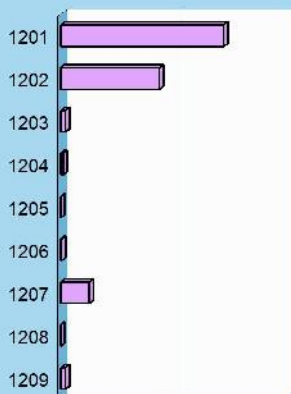

## Grado di ultimazione dei Programmi 2023

Destinazione della spesa		Impegni	Pagamenti	% Pagato
1201 Infanzia, minori e asilo nido	(+)	1.562.614,62	1.425.183,51	91,21%
1202 Disabilità	(+)	3.726.212,07	863.431,63	23,17%
1203 Anziani	(+)	123.555,97	42.191,94	34,15%
1204 Esclusione sociale	(+)	49.533,46	22.850,28	46,13%
1205 Famiglia	(+)	150.500,00	0,00	0,00%
1206 Diritto alla casa	(+)	64.751,10	6.600,57	10,19%
1207 Servizi sociosanitari e sociali	(+)	750.104,78	251.757,28	33,56%
1208 Cooperazione e associazioni	(+)	0,00	0,00	0,00%
1209 Cimiteri	(+)	143.333,93	42.039,54	29,33%
<b>Totale (al lordo FPV) (+)</b>		<b>6.570.605,93</b>	<b>2.654.054,75</b>	<b>40,39%</b>
FPV per spese correnti (FPV/U)	(-)	-	-	
FPV per spese in C/cap (FPV/U)	(-)	-	-	
<b>Programmazione effettiva</b>		<b>6.570.605,93</b>	<b>2.654.054,75</b>	<b>40,39%</b>

## Sviluppo economico e competitività

### Missione 14 e relativi programmi

L'azione dell'ente nelle più vaste tematiche economiche e produttive è spesso indirizzata a stimolare un più incisivo intervento di altre strutture pubbliche, come la regione, la provincia e la camera di commercio che, per competenza istituzionale, operano abitualmente in questo settore. Premesso questo, sono comprese in questa Missione l'amministrazione e il funzionamento delle attività per la promozione dello sviluppo e della competitività del sistema economico locale, inclusi i servizi e gli interventi per lo sviluppo delle attività produttive di commercio, artigianato ed industria. I prospetti che seguono, con i corrispondenti grafici, mostrano la situazione aggiornata dello stanziamento destinato alla missione insieme al relativo stato di realizzazione e grado di ultimazione.

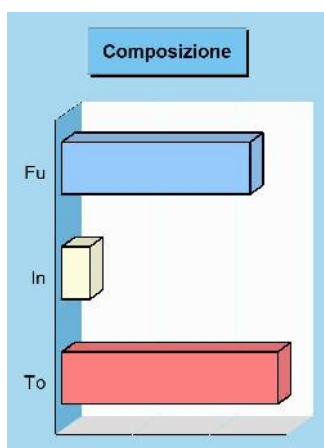

### Composizione contabile della missione 2023

Previsioni di competenza		Funzionam.	Investim.	Totale
Correnti	(+)	243.866,33	-	
In conto capitale	(+)	-	36.036,03	
Attività finanziarie	(+)	-	0,00	
Rimborso prestiti	(+)	0,00	-	
Chiusura anticipazioni	(+)	0,00	-	
<b>Totale (al lordo FPV)</b>	<b>(+)</b>	<b>243.866,33</b>	<b>36.036,03</b>	<b>279.902,36</b>
FPV spese correnti (FPV/U)	(-)	0,00	-	
FPV spese C/cap. (FPV/U)	(-)	-	0,00	
<b>Programmazione effettiva</b>		<b>243.866,33</b>	<b>36.036,03</b>	<b>279.902,36</b>

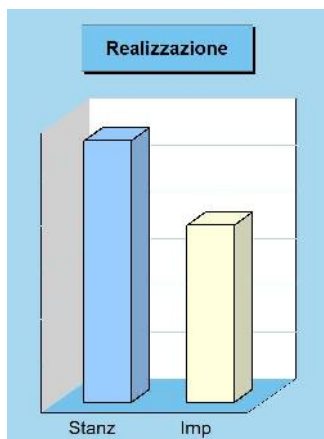

### Stato di realizzazione della missione 2023

Destinazione della spesa		Stanziamenti	Impegni	% Impegnato
Correnti	(+)	243.866,33	189.530,13	
In conto capitale	(+)	36.036,03	0,00	
Attività finanziarie	(+)	0,00	0,00	
Rimborso prestiti	(+)	0,00	0,00	
Chiusura anticipazioni	(+)	0,00	0,00	
<b>Totale (al lordo FPV)</b>	<b>(+)</b>	<b>279.902,36</b>	<b>189.530,13</b>	<b>67,71%</b>
FPV spese correnti (FPV/U)	(-)	0,00	-	
FPV spese C/cap (FPV/U)	(-)	0,00	-	
<b>Programmazione effettiva</b>		<b>279.902,36</b>	<b>189.530,13</b>	<b>67,71%</b>

### Grado di ultimazione della missione 2023

Destinazione della spesa		Impegni	Pagamenti	% Pagato
Correnti	(+)	189.530,13	47.278,61	
In conto capitale	(+)	0,00	0,00	
Attività finanziarie	(+)	0,00	0,00	
Rimborso prestiti	(+)	0,00	0,00	
Chiusura anticipazioni	(+)	0,00	0,00	
<b>Totale (al lordo FPV)</b>	<b>(+)</b>	<b>189.530,13</b>	<b>47.278,61</b>	<b>24,95%</b>
FPV spese correnti (FPV/U)	(-)	-	-	
FPV spese C/cap (FPV/U)	(-)	-	-	
<b>Programmazione effettiva</b>		<b>189.530,13</b>	<b>47.278,61</b>	<b>24,95%</b>

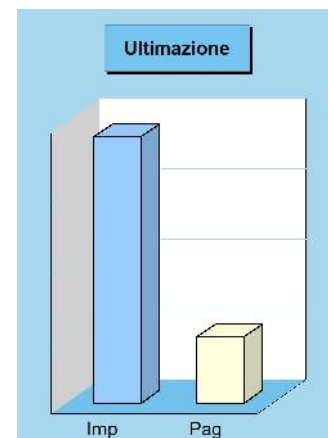

## Stanziameti

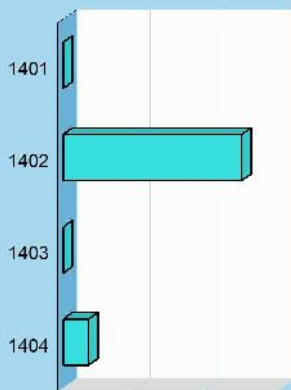

## Composizione contabile dei Programmi 2023

Previsioni di competenza		Funzionam.	Investim.	Totale
1401 Industria, PMI e artigianato	(+)	0,00	0,00	0,00
1402 Commercio e distribuzione	(+)	208.946,15	36.036,03	244.982,18
1403 Ricerca e innovazione	(+)	0,00	0,00	0,00
1404 Reti e altri servizi pubblici	(+)	34.920,18	0,00	34.920,18
Totale (al lordo FPV) (+)		243.866,33	36.036,03	<b>279.902,36</b>
FPV per spese correnti (FPV/U)	(-)	0,00	-	
FPV per spese in C/cap (FPV/U)	(-)	-	0,00	
Programmazione effettiva		<b>243.866,33</b>	<b>36.036,03</b>	<b>279.902,36</b>

## Impegni

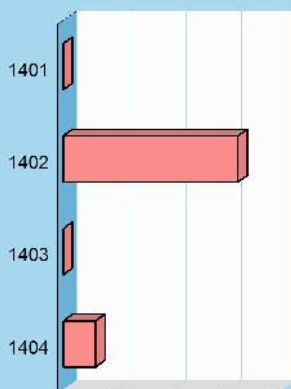

## Stato di realizzazione dei Programmi 2023

Destinazione della spesa		Stanziameti	Impegni	% Impegnato
1401 Industria, PMI e artigianato	(+)	0,00	0,00	0,00%
1402 Commercio e distribuzione	(+)	244.982,18	159.796,34	65,23%
1403 Ricerca e innovazione	(+)	0,00	0,00	0,00%
1404 Reti e altri servizi pubblici	(+)	34.920,18	29.733,79	85,15%
Totale (al lordo FPV) (+)		279.902,36	189.530,13	<b>67,71%</b>
FPV per spese correnti (FPV/U)	(-)	0,00	-	
FPV per spese in C/cap (FPV/U)	(-)	0,00	-	
Programmazione effettiva		279.902,36	189.530,13	<b>67,71%</b>

## Grado di ultimazione dei Programmi 2023

Destinazione della spesa		Impegni	Pagamenti	% Pagato
1401 Industria, PMI e artigianato	(+)	0,00	0,00	0,00%
1402 Commercio e distribuzione	(+)	159.796,34	34.030,18	21,30%
1403 Ricerca e innovazione	(+)	0,00	0,00	0,00%
1404 Reti e altri servizi pubblici	(+)	29.733,79	13.248,43	44,56%
Totale (al lordo FPV) (+)		189.530,13	47.278,61	<b>24,95%</b>
FPV per spese correnti (FPV/U)	(-)	-	-	
FPV per spese in C/cap (FPV/U)	(-)	-	-	
Programmazione effettiva		189.530,13	47.278,61	<b>24,95%</b>

## Pagamenti

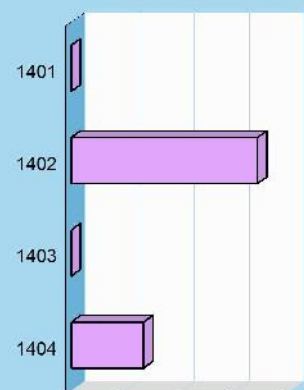



## Lavoro e formazione professionale

### Missione 15 e relativi programmi

I principali interventi nell'ambito del lavoro rientrano nelle competenze prioritarie di strutture che fanno riferimento allo stato, alla regione ed alla provincia. L'operatività dell'ente in questo contesto così particolare è quindi sussidiaria rispetto le prestazioni svolte da altri organismi della pubblica amministrazione. Partendo da questa premessa, l'ente locale può operare sia con interventi di supporto alle politiche attive di sostegno e promozione dell'occupazione, che mediante azioni volte al successivo inserimento del prestatore d'opera nel mercato del lavoro. I prospetti che seguono, con i corrispondenti grafici a lato, mostrano la situazione aggiornata dello stanziamento destinato alla missione insieme al relativo stato di realizzazione e grado di ultimazione.

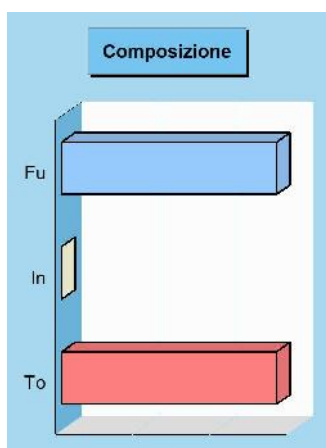

### Composizione contabile della missione 2023

Previsioni di competenza		Funzionam.	Investim.	Totale
Correnti	(+)	27.855,00	-	
In conto capitale	(+)	-	0,00	
Attività finanziarie	(+)	-	0,00	
Rimborso prestiti	(+)	0,00	-	
Chiusura anticipazioni	(+)	0,00	-	
Totale (al lordo FPV)	(+)	27.855,00	0,00	27.855,00
FPV spese correnti (FPV/U)	(-)	0,00	-	
FPV spese C/cap. (FPV/U)	(-)	-	0,00	
Programmazione effettiva		<b>27.855,00</b>	<b>0,00</b>	<b>27.855,00</b>

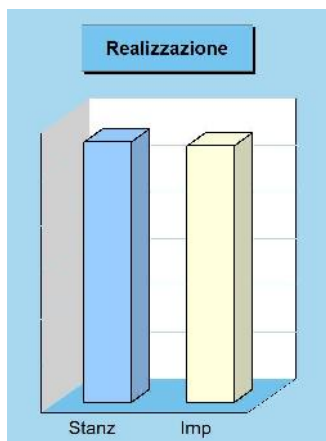

### Stato di realizzazione della missione 2023

Destinazione della spesa		Stanziamenti	Impegni	% Impegnato
Correnti	(+)	27.855,00	27.441,75	
In conto capitale	(+)	0,00	0,00	
Attività finanziarie	(+)	0,00	0,00	
Rimborso prestiti	(+)	0,00	0,00	
Chiusura anticipazioni	(+)	0,00	0,00	
Totale (al lordo FPV)	(+)	27.855,00	27.441,75	98,52%
FPV spese correnti (FPV/U)	(-)	0,00	-	
FPV spese C/cap (FPV/U)	(-)	0,00	-	
Programmazione effettiva		27.855,00	27.441,75	<b>98,52%</b>

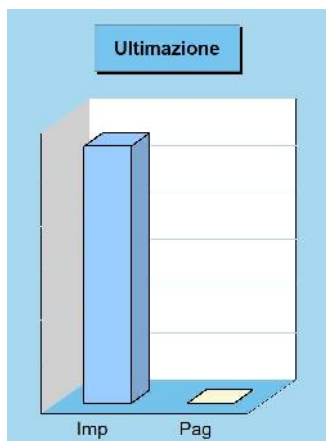

### Grado di ultimazione della missione 2023

Destinazione della spesa		Impegni	Pagamenti	% Pagato
Correnti	(+)	27.441,75	0,00	
In conto capitale	(+)	0,00	0,00	
Attività finanziarie	(+)	0,00	0,00	
Rimborso prestiti	(+)	0,00	0,00	
Chiusura anticipazioni	(+)	0,00	0,00	
Totale (al lordo FPV)	(+)	27.441,75	0,00	0,00%
FPV spese correnti (FPV/U)	(-)	-	-	
FPV spese C/cap (FPV/U)	(-)	-	-	
Programmazione effettiva		27.441,75	0,00	<b>0,00%</b>

## Stanziamenti

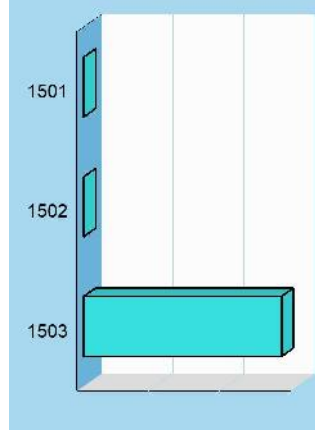

## Composizione contabile dei Programmi 2023

Previsioni di competenza		Funzionam.	Investim.	Totale
1501 Sviluppo mercato del lavoro	(+)	0,00	0,00	0,00
1502 Formazione professionale	(+)	0,00	0,00	0,00
1503 Sostegno occupazione	(+)	27.855,00	0,00	27.855,00
Totale (al lordo FPV) (+)		27.855,00	0,00	27.855,00
FPV per spese correnti (FPV/U)	(-)	0,00	-	
FPV per spese in C/cap (FPV/U)	(-)	-	0,00	
Programmazione effettiva		27.855,00	0,00	27.855,00

## Impegni

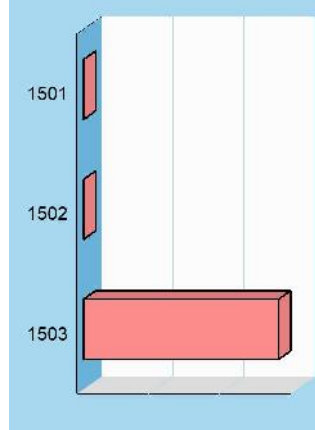

## Stato di realizzazione dei Programmi 2023

Destinazione della spesa		Stanziamenti	Impegni	% Impegnato
1501 Sviluppo mercato del lavoro	(+)	0,00	0,00	0,00%
1502 Formazione professionale	(+)	0,00	0,00	0,00%
1503 Sostegno occupazione	(+)	27.855,00	27.441,75	98,52%
Totale (al lordo FPV) (+)		27.855,00	27.441,75	98,52%
FPV per spese correnti (FPV/U)	(-)	0,00	-	
FPV per spese in C/cap (FPV/U)	(-)	0,00	-	
Programmazione effettiva		27.855,00	27.441,75	98,52%

## Pagamenti

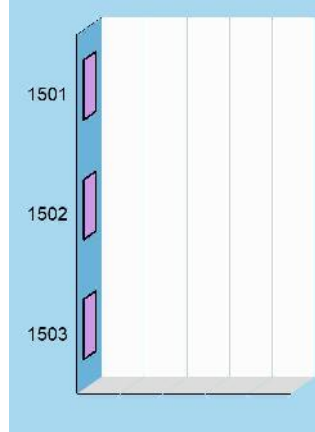

## Grado di ultimazione dei Programmi 2023

Destinazione della spesa		Impegni	Pagamenti	% Pagato
1501 Sviluppo mercato del lavoro	(+)	0,00	0,00	0,00%
1502 Formazione professionale	(+)	0,00	0,00	0,00%
1503 Sostegno occupazione	(+)	27.441,75	0,00	0,00%
Totale (al lordo FPV) (+)		27.441,75	0,00	0,00%
FPV per spese correnti (FPV/U)	(-)	-	-	
FPV per spese in C/cap (FPV/U)	(-)	-	-	
Programmazione effettiva		27.441,75	0,00	0,00%

## Fondi e accantonamenti

### Missione 20 e relativi programmi

Questa missione, dal contenuto prettamente contabile, è destinata ad evidenziare gli importi degli stanziamenti di spesa per accantonamenti al fondo di riserva per spese impreviste ed al fondo svalutazione crediti di dubbia esigibilità. Per quanto riguarda questa ultima posta, in presenza di crediti di dubbia esigibilità l'ente effettua un accantonamento al fondo svalutazione crediti vincolando a tal fine una quota dell'avanzo di amministrazione. Il valore complessivo del fondo dipende dalla dimensione degli stanziamenti relativi ai crediti che presumibilmente si formeranno nell'esercizio entrante. I prospetti seguenti, con i corrispondenti grafici, mostrano la situazione aggiornata dello stanziamento insieme al relativo stato di realizzazione ed il grado di ultimazione.

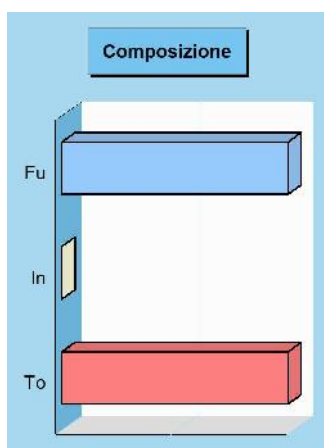

### Composizione contabile della missione 2023

Previsioni di competenza		Funzionam.	Investim.	Totale
Correnti	(+)	1.954.051,34	-	
In conto capitale	(+)	-	0,00	
Attività finanziarie	(+)	-	0,00	
Rimborso prestiti	(+)	0,00	-	
Chiusura anticipazioni	(+)	0,00	-	
Totale (al lordo FPV)	(+)	1.954.051,34	0,00	1.954.051,34
FPV spese correnti (FPV/U)	(-)	0,00	-	
FPV spese C/cap. (FPV/U)	(-)	-	0,00	
Programmazione effettiva		<b>1.954.051,34</b>	<b>0,00</b>	<b>1.954.051,34</b>

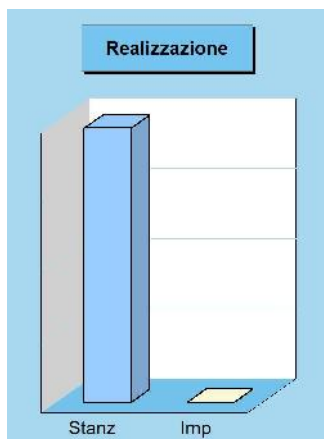

### Stato di realizzazione della missione 2023

Destinazione della spesa		Stanziamenti	Impegni	% Impegnato
Correnti	(+)	1.954.051,34	0,00	
In conto capitale	(+)	0,00	0,00	
Attività finanziarie	(+)	0,00	0,00	
Rimborso prestiti	(+)	0,00	0,00	
Chiusura anticipazioni	(+)	0,00	0,00	
Totale (al lordo FPV)	(+)	1.954.051,34	0,00	0,00%
FPV spese correnti (FPV/U)	(-)	0,00	-	
FPV spese C/cap (FPV/U)	(-)	0,00	-	
Programmazione effettiva		1.954.051,34	0,00	<b>0,00%</b>

### Grado di ultimazione della missione 2023

Destinazione della spesa		Impegni	Pagamenti	% Pagato
Correnti	(+)	0,00	0,00	
In conto capitale	(+)	0,00	0,00	
Attività finanziarie	(+)	0,00	0,00	
Rimborso prestiti	(+)	0,00	0,00	
Chiusura anticipazioni	(+)	0,00	0,00	
Totale (al lordo FPV)	(+)	0,00	0,00	0,00%
FPV spese correnti (FPV/U)	(-)	-	-	
FPV spese C/cap (FPV/U)	(-)	-	-	
Programmazione effettiva		0,00	0,00	<b>0,00%</b>

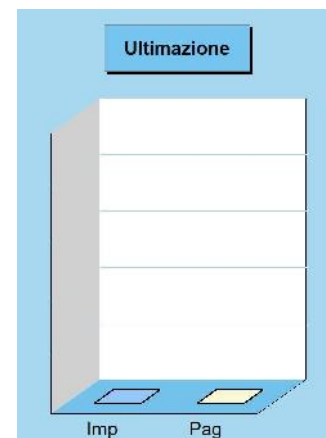

## Stanziamenti

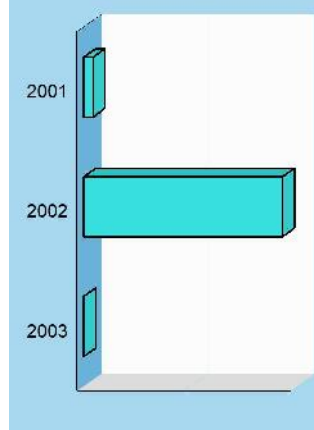

## Composizione contabile dei Programmi 2023

Previsioni di competenza		Funzionam.	Investim.	Totale
2001 Fondo di riserva	(+)	89.600,00	0,00	89.600,00
2002 Fondo crediti dubbia esigibilità	(+)	1.864.451,34	0,00	1.864.451,34
2003 Altri fondi	(+)	0,00	0,00	0,00
Totale (al lordo FPV) (+)		1.954.051,34	0,00	<b>1.954.051,34</b>
FPV per spese correnti (FPV/U)	(-)	0,00	-	
FPV per spese in C/cap (FPV/U)	(-)	-	0,00	
Programmazione effettiva		<b>1.954.051,34</b>	<b>0,00</b>	<b>1.954.051,34</b>

## Impegni

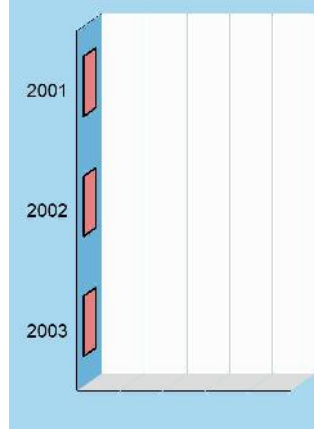

## Stato di realizzazione dei Programmi 2023

Destinazione della spesa		Stanziamenti	Impegni	% Impegnato
2001 Fondo di riserva	(+)	89.600,00	0,00	0,00%
2002 Fondo crediti dubbia esigibilità	(+)	1.864.451,34	0,00	0,00%
2003 Altri fondi	(+)	0,00	0,00	0,00%
Totale (al lordo FPV) (+)		1.954.051,34	0,00	<b>0,00%</b>
FPV per spese correnti (FPV/U)	(-)	0,00	-	
FPV per spese in C/cap (FPV/U)	(-)	0,00	-	
Programmazione effettiva		1.954.051,34	0,00	<b>0,00%</b>

## Grado di ultimazione dei Programmi 2023

Destinazione della spesa		Impegni	Pagamenti	% Pagato
2001 Fondo di riserva	(+)	0,00	0,00	0,00%
2002 Fondo crediti dubbia esigibilità	(+)	0,00	0,00	0,00%
2003 Altri fondi	(+)	0,00	0,00	0,00%
Totale (al lordo FPV) (+)		0,00	0,00	<b>0,00%</b>
FPV per spese correnti (FPV/U)	(-)	-	-	
FPV per spese in C/cap (FPV/U)	(-)	-	-	
Programmazione effettiva		0,00	0,00	<b>0,00%</b>

## Pagamenti

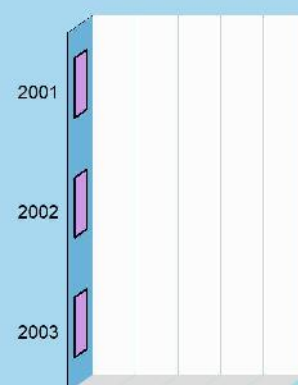

## Debito pubblico

### Missione 50 e relativi programmi

La missione, di stretta natura finanziaria, è destinata a contenere gli stanziamenti di spesa destinati al futuro pagamento delle quote interessi e capitale sui mutui e sui prestiti assunti dall'ente con relative spese accessorie, oltre alle anticipazioni straordinarie. In luogo di questa impostazione cumulativa, la norma contabile prevede la possibile allocazione degli oneri del debito pubblico in modo frazionato dentro la missione di appartenenza. Rientrano in questo ambito le spese per il pagamento degli interessi e capitale a breve, medio o lungo termine, comunque acquisito. I prospetti ed i grafici mostrano la situazione aggiornata dello stanziamento destinato alla missione insieme al relativo stato di realizzazione ed il grado di ultimazione.

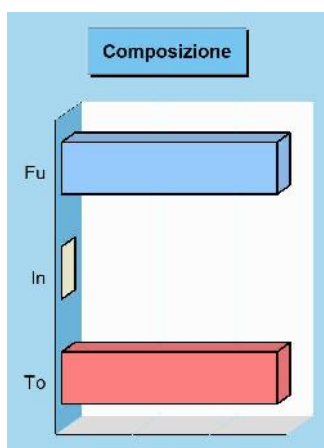

### Composizione contabile della missione 2023

Previsioni di competenza		Funzionam.	Investim.	Totale
Correnti	(+)	0,00	-	
In conto capitale	(+)	-	0,00	
Attività finanziarie	(+)	-	0,00	
Rimborso prestiti	(+)	557.826,96	-	
Chiusura anticipazioni	(+)	0,00	-	
Totale (al lordo FPV)	(+)	557.826,96	0,00	557.826,96
FPV spese correnti (FPV/U)	(-)	0,00	-	
FPV spese C/cap. (FPV/U)	(-)	-	0,00	
Programmazione effettiva		<b>557.826,96</b>	<b>0,00</b>	<b>557.826,96</b>

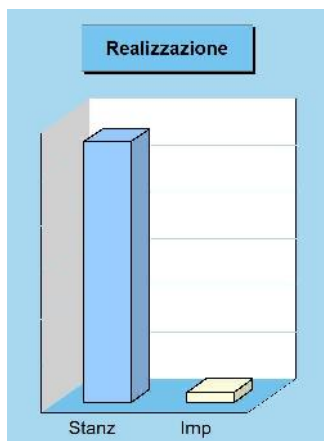

### Stato di realizzazione della missione 2023

Destinazione della spesa		Stanziamenti	Impegni	% Impegnato
Correnti	(+)	0,00	0,00	
In conto capitale	(+)	0,00	0,00	
Attività finanziarie	(+)	0,00	0,00	
Rimborso prestiti	(+)	557.826,96	22.050,84	
Chiusura anticipazioni	(+)	0,00	0,00	
Totale (al lordo FPV)	(+)	557.826,96	22.050,84	3,95%
FPV spese correnti (FPV/U)	(-)	0,00	-	
FPV spese C/cap. (FPV/U)	(-)	0,00	-	
Programmazione effettiva		557.826,96	22.050,84	<b>3,95%</b>

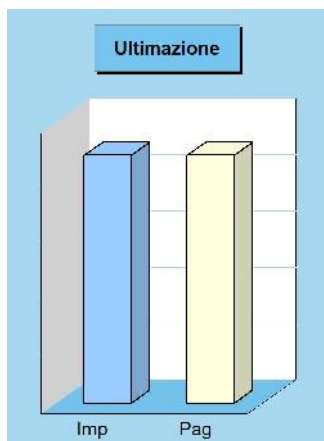

### Grado di ultimazione della missione 2023

Destinazione della spesa		Impegni	Pagamenti	% Pagato
Correnti	(+)	0,00	0,00	
In conto capitale	(+)	0,00	0,00	
Attività finanziarie	(+)	0,00	0,00	
Rimborso prestiti	(+)	22.050,84	22.050,84	
Chiusura anticipazioni	(+)	0,00	0,00	
Totale (al lordo FPV)	(+)	22.050,84	22.050,84	100,00%
FPV spese correnti (FPV/U)	(-)	-	-	
FPV spese C/cap. (FPV/U)	(-)	-	-	
Programmazione effettiva		22.050,84	22.050,84	<b>100,00%</b>

## Stanziameti

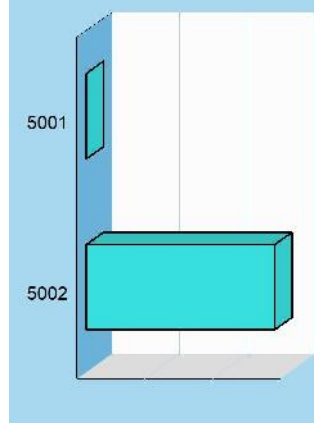

## Composizione contabile dei Programmi 2023

Previsioni di competenza	Funzionam.	Investim.	Totale
5001 Interessi su mutui e obbligazioni (+)	0,00	0,00	0,00
5002 Capitale su mutui e obbligazioni (+)	557.826,96	0,00	557.826,96
<b>Totale (al lordo FPV) (+)</b>	<b>557.826,96</b>	<b>0,00</b>	<b>557.826,96</b>
FPV per spese correnti (FPV/U) (-)	0,00	-	
FPV per spese in C/cap (FPV/U) (-)	-	0,00	
<b>Programmazione effettiva</b>	<b>557.826,96</b>	<b>0,00</b>	<b>557.826,96</b>

## Impegni

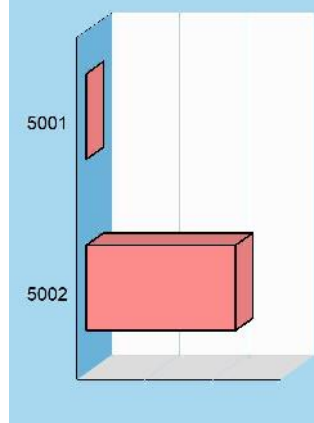

## Stato di realizzazione dei Programmi 2023

Destinazione della spesa	Stanziameti	Impegni	% Impegnato
5001 Interessi su mutui e obbligazioni (+)	0,00	0,00	0,00%
5002 Capitale su mutui e obbligazioni (+)	557.826,96	22.050,84	3,95%
<b>Totale (al lordo FPV) (+)</b>	<b>557.826,96</b>	<b>22.050,84</b>	<b>3,95%</b>
FPV per spese correnti (FPV/U) (-)	0,00	-	
FPV per spese in C/cap (FPV/U) (-)	0,00	-	
<b>Programmazione effettiva</b>	<b>557.826,96</b>	<b>22.050,84</b>	<b>3,95%</b>

## Pagamenti

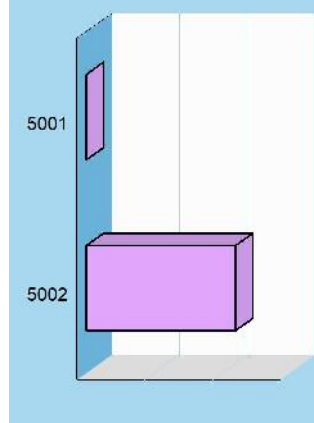

## Grado di ultimazione dei Programmi 2023

Destinazione della spesa	Impegni	Pagamenti	% Pagato
5001 Interessi su mutui e obbligazioni (+)	0,00	0,00	0,00%
5002 Capitale su mutui e obbligazioni (+)	22.050,84	22.050,84	100,00%
<b>Totale (al lordo FPV) (+)</b>	<b>22.050,84</b>	<b>22.050,84</b>	<b>100,00%</b>
FPV per spese correnti (FPV/U) (-)	-	-	
FPV per spese in C/cap (FPV/U) (-)	-	-	
<b>Programmazione effettiva</b>	<b>22.050,84</b>	<b>22.050,84</b>	<b>100,00%</b>